

Guide d'utilisation de votre mobil-home

BHI



Guide d'utilisation de votre mobil-home.....2

MAKING THE MOST OF YOUR MOBILE HOME.....12

HANDLEIDING VOOR UW STACARAVAN22

MANUALE D'USO DELLA MOBILE-HOME.....32

GUÍA DE UTILIZACIÓN DE LA CASA MÓVIL42

ANLEITUNG ZU IHREM MOBILHEIM52

BIENVENUE chez vous...

Madame, Monsieur,

Vous venez d'acquérir un mobil-home et nous vous remercions de la confiance que vous nous avez accordée.

Afin de profiter pleinement de votre mobil-home et ce le plus longtemps possible, nous vous recommandons de lire attentivement ce guide d'utilisation et d'en respecter les consignes.

Nous avons voulu ce guide simple, précis et complet, afin de répondre à toutes vos attentes. Cependant, si certaines de vos interrogations n'y trouvent pas leur réponse, sachez que le vendeur de votre mobil-home se tient à votre disposition pour vous satisfaire pleinement.

Nous vous souhaitons d'agréables moments dans votre nouveau mobil-home.

SOMMAIRE

| | |
|---|---------|
| 1- Installation de votre mobil-home..... | p. 3 |
| 2- Une fois votre mobil-home installé..... | p. 4 |
| 3- Classement relatif à l'isolation thermique..... | p. 5 |
| 4- Classement relatif à la charge de neige..... | p. 5 |
| 5- Le gaz..... | p. 6 |
| 6- L'électricité..... | p. 7 |
| 7- L'eau..... | p. 8 |
| 8- L'électroménager..... | p. 8 |
| 9- Conseils d'entretien et d'utilisation..... | p. 9-10 |
| 10- Conseils de sécurité aux utilisateurs..... | p. 10 |
| 11- Plans des issues de secours et ventilation..... | p. 11 |
| 12- Eco citoyenneté et comportement..... | p. 11 |
| 13- Fin de vie..... | p. 11 |

Les informations contenues dans ce guide d'utilisation sont d'ordre général et non contractuelles. Dans le cadre de l'amélioration constante de ses produits, la société se réserve le droit de modifier les modèles sans préavis. Le guide étant commun à l'ensemble des modèles, certaines informations de ce manuel peuvent ne pas s'appliquer au modèle que vous avez acheté.

1 INSTALLATION de votre mobil-home

A LIVRAISON

Soucieuse de la qualité de ses produits, la société BIO HABITAT, fabricante de votre mobil-home, a effectué de multiples contrôles tout au long de la chaîne de fabrication, à la sortie d'usine et, enfin, au moment du chargement de votre mobil-home sur le camion de transport.

Il se peut, néanmoins, que des non-conformités apparaissent exceptionnellement dans certaines résidences au moment de la livraison, à cause des rigueurs inévitables du transport ou d'accidents. Dans ce cas il est primordial que vous vérifiiez avec le transporteur l'état de votre mobil-home et que vous signaliez toute non-conformité (choc sur l'extérieur, pièce ou option manquante...) sur le document « bon de réception client » qu'il vous remettra et sur « la lettre de voiture ».

Tout dommage survenu lors de la livraison doit être signalé dans les plus brefs délais au vendeur de votre mobil-home pour pouvoir être pris sous garantie.

B MANŒUVRE DE VOTRE MOBIL-HOME SUR LE SITE D'EMPLACEMENT

Afin de bien positionner votre mobil-home, celui-ci devra impérativement être tracté à l'aide d'un timon (barre de traction). Un timon amovible peut être aussi bien installé sur l'avant que sur l'arrière du mobil-home.

Avant de commencer la manœuvre, veillez à vérifier que le timon soit bien verrouillé, que les pneumatiques soient correctement gonflés (voir indications sur châssis) et que la tête d'attelage soit bien verrouillée et bloquée. L'attelage doit être sécurisé par une chaîne, un anneau est prévu à cet effet sur le timon. Vérifiez également que le poids total roulant autorisé du véhicule tracteur ne soit pas dépassé (case F3 de la carte grise), pour tout autre engin vérifiez l'adéquation de l'ensemble.

Veillez aussi à ne pas dépasser la vitesse de déplacement maximum de 5 km/h en ligne droite et de 2 km/h en virage et ne pas tourner sur place afin de ne pas déchausser la roue.

Nous vous rappelons qu'il est impératif de stocker votre mobil-home sur béquilles entre le moment de sa livraison et celui de son calage.

C MANŒUVRE DE VOTRE MOBIL-HOME SUR LA VOIE PUBLIQUE

Nous vous rappelons que, conformément à la législation en vigueur, le transport d'un mobil-home sur la voie publique doit obligatoirement se faire à l'aide d'un convoi exceptionnel.

D SOULEVER VOTRE MOBIL-HOME À L'AIDE D'UN CRIC

Une fois le mobil-home positionné à l'emplacement désiré, il faut le soulever pour permettre le calage. Choisir un cric stable avec une bonne assise. Placer le cric sous l'une des traverses métalliques comportant les fourreaux de vérin ou sur l'axe de la roue (et non pas à côté de l'axe de la roue). Voir zones signalées EN ROUGE sur le schéma 1.

En cas de problème d'accessibilité aux zones préconisées, il est possible de mettre le cric sous les parties bois à condition d'utiliser **impérativement un outillage** adapté en forme de U de longueur 30 cm (pièce décrite photo ci-contre). **Il est strictement interdit d'utiliser toute partie en bois du mobil-home pour réaliser le levage sans cet outillage ou un équivalent.**

SCHÉMA 1

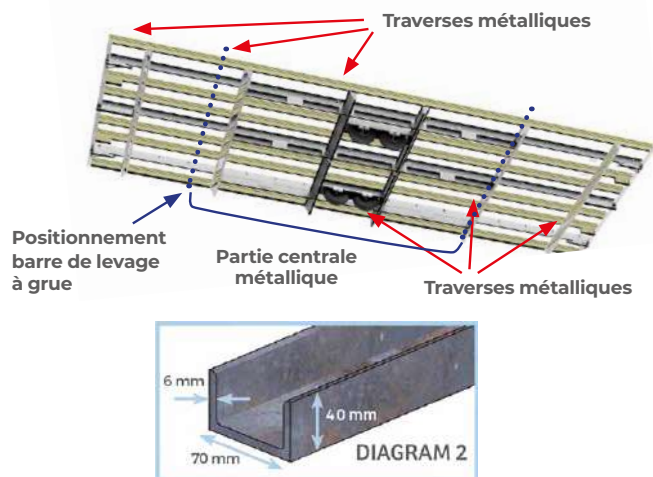

Cas particulier du levage à la grue

Le levage à la grue d'un mobil-home est une opération délicate qui doit impérativement être réalisée par un professionnel habilité et selon les préconisations suivantes :

- Placer sous la résidence 2 barres de levage perpendiculaires aux lambourdes de bois de chaque côté et à proximité de la partie centrale métallique. (voir schéma 1)
- Attention il ne faut pas les positionner sur le passage des réseaux d'eau, de gaz et d'électricité pour ne pas les écraser.
- Ces barres doivent au moins comporter une zone plane de largeur 10 cm sur toute leur longueur et une section compatible avec le poids du mobil-home (flexion limitée).
- Elles doivent légèrement dépasser de chaque côté du mobil-home, tout particulièrement en cas de débord de toiture, afin de permettre la fixation sécurisée des sangles de levage.

Fixation sangles de levage



Barre de levage perpendiculaire aux lambourdes et proche de la partie centrale métallique.

- Ces sangles sont elles-mêmes reliées aux quatre coins d'un cadre rigide, appelé « écarteur », lui-même relié à la grue par des chaînes. Ce cadre écarteur permet de maintenir les sangles à la verticale — pour une meilleure stabilité et pour éviter qu'elles n'écrasent les façades pendant le levage. Il doit être dimensionné en fonction de la largeur hors tout du mobil-home, afin d'assurer un écartement optimal des sangles..

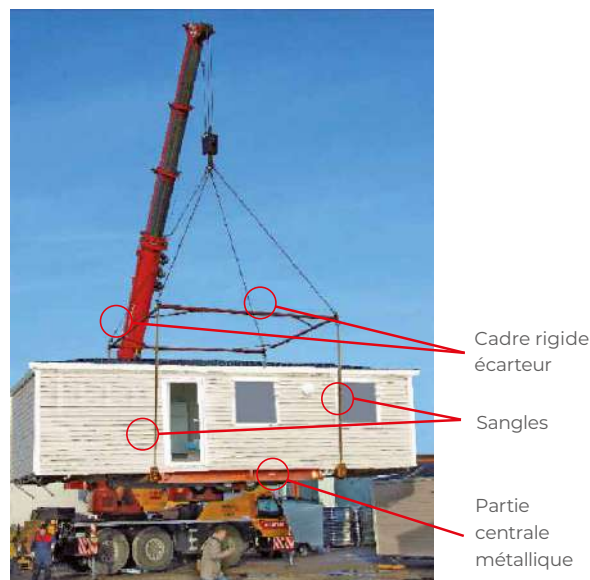

2 Une fois votre mobil-home INSTALLÉ

E MISE EN PLACE ET CALAGE

Le calage de votre mobil-home est un point primordial qui doit requérir toute votre attention. En effet, **un mauvais calage peut entraîner des problèmes de fermeture des portes de communication et des portes extérieures**, dont la société ne pourrait être tenue responsable.

Pour caler correctement votre mobil-home, il est indispensable :

- De vous munir des vérins de calage qui se trouvent dans votre mobil-home.
- De mettre en place les vérins dans les fourreaux situés en extrémité des traverses métalliques du châssis (voir schéma 2). Il est conseillé de rajouter des plaques de répartition de charge (ex : plaque en bois...) afin d'avoir une bonne assise du pied.

SCHEMA 2

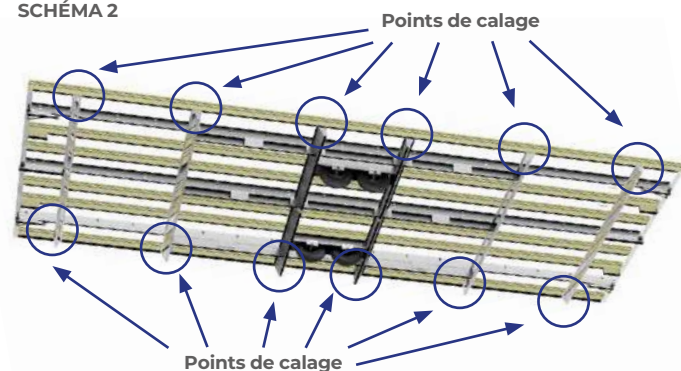

- De positionner des parpaings ou des blocs de béton aux points de calage. Il est prévu **8 à 12 points de calage** selon les modèles.
- D'ajuster le nombre de parpaings ou blocs de béton et éventuellement des cales de bois sous les vérins de calage, **afin que les roues du mobil-home ne touchent plus le sol. Ces éléments sous les vérins doivent être mis de niveau.**

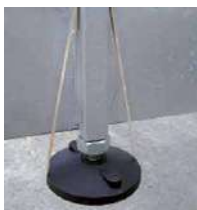

Vérin de calage

- Pour finaliser le calage, les vérins peuvent être réglés en hauteur, avec l'aide d'une clé à molette, **en limitant leur course de sortie à 40 mm.**



Finaliser le réglage grâce aux vérins à l'aide d'une clé à molette.

- De vérifier, à l'aide d'une règle à niveau de grande dimension, que le plancher de votre mobil-home soit parfaitement horizontal, dans la largeur comme dans la longueur.

- Les béquilles aux 2 extrémités du mobil-home ne doivent en aucun cas se substituer à ces points de calage.

En outre, nous vous conseillons vivement de faire réviser le calage total de votre mobil-home tous les ans, de vérifier régulièrement si le sol ne s'est pas tassé sous certains points de calage et de mettre des cales supplémentaires à proximité des points de calage, sans les faire toucher le châssis.

Par conséquent, n'hésitez pas à faire appel à un professionnel (concessionnaire, camping, équipe de mise en place...) pour procéder au

Aucune réclamation ne pourra être prise en considération si le calage n'est pas réalisé selon nos recommandations. La non-observation de ces instructions pourrait invalider la garantie.

calage de votre mobil-home dans les règles de l'art.

F ANCRAGE DU MOBIL-HOME (VENT)

Votre mobil-home dispose de 4 zones d'ancrage résistant chacune à une

traction de 10 kN. Chaque zone est repérable par une étiquette autocollante jaune visible sous le châssis par l'avant ou l'arrière du mobil-home.

Nous vous rappelons que, conformément à la législation en vigueur, votre mobil-home doit conserver son caractère de mobilité, c'est-à-dire être posé sur des cales non fixées au sol, garder ses roues (non enterrées) ainsi que son timon (en position rétractée).

Afin de retrouver facilement votre timon, un emplacement de rangement est prévu sur le châssis. Emplacement à retrouver sur le plan de calage/ évacuation.



A CALES DE PORTES ET FENÊTRES

Pour limiter la déformation pendant le transport, le pourtour de la porte d'entrée et de toutes les fenêtres de votre mobil-home est équipé de cales de transport (petits blocs en plastique). Après l'installation de votre mobil-home, il est impératif de déclipser et de retirer ces cales de transport.

Le maintien de ces cales peut entraîner une mauvaise ouverture ou fermeture qui ne saurait être prise sous garantie.

Photo indicative, la couleur des cales peut varier.

B RÉGLAGE DES CHARNIÈRES DE LA PORTE D'ENTRÉE ET RÉGLAGE DES BAIES COULISSANTES

En cas de problème d'ouverture ou de fermeture de la porte d'entrée de votre mobil-home, il est nécessaire :

- de vérifier le parfait calage selon les préconisations de ce guide (chapitre 1 : Installation - E mise en place),
- de régler les charnières de la porte d'entrée à l'aide d'une clé selon les instructions et les schémas ci-dessous.
- d'entretenir le barillet de porte d'entrée : l'utilisation d'huile et de graisse est fortement déconseillée. Nous vous recommandons l'utilisation d'un lubrifiant graphite pour serrure.

Aucune réclamation ne pourra être prise en considération si ces 3 points ne sont pas observés.

PS : La porte d'entrée, même verrouillée de l'extérieur, peut être ouverte de l'intérieur par une action sur le bouton de déverrouillage sous la poignée

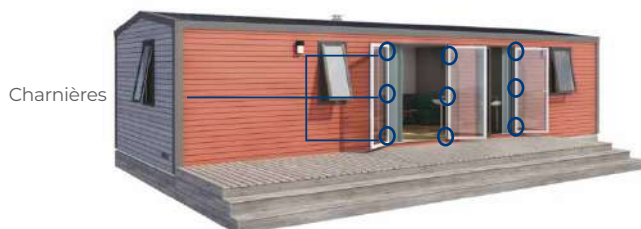

Réglage des vantaux des baises coulissantes :

Régler la hauteur des vantaux (parties mobiles de la baie) à l'aide d'un outillage adapté



Vis de réglage au fond de cet orifice en bas de la baie

C RÉGLAGE DES CHARNIÈRES DES MEUBLES

Lors du transport, les vibrations peuvent provoquer un léger dérèglement des charnières des portes de placards de cuisine ou de chambre. Si ces portes ont bougé et ne sont plus alignées, cela ne porte en aucun cas préjudice à votre mobil-home. Il est simplement nécessaire, une fois le calage effectué, de les réajuster. Les charnières utilisées permettent, en effet, un réglage très simple de la porte, que ce soit latéralement, en hauteur ou en profondeur, d'un simple tour de tournevis.

Le réglage des portes n'est par conséquent pas pris sous garantie.

Réglage :

1- Latéral : +0,5/-4mm

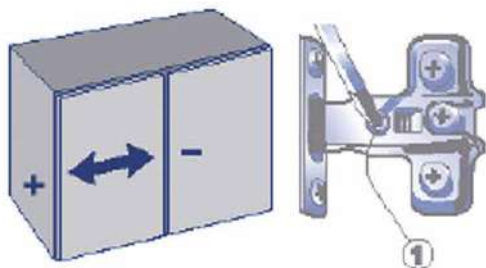

2- Frontal : +2,5mm

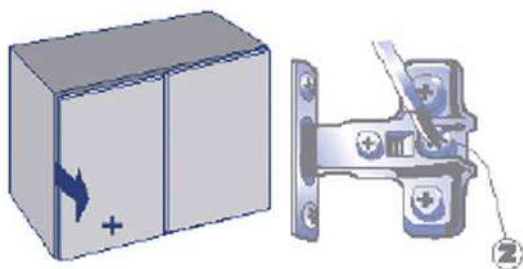

3- Vertical : +2/-2mm

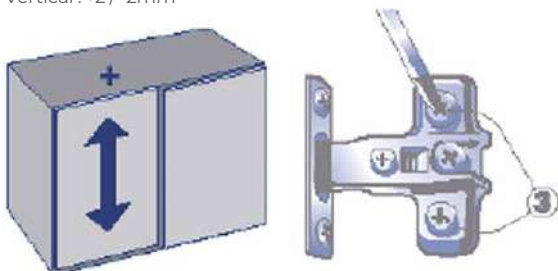

D MISE EN PLACE DE LA CHEMINÉE RÉTRACTABLE

Si votre mobil-home est équipé d'une cheminée rétractable, il est impératif de mettre la cheminée en position de fonctionnement, avant la mise en route de votre chauffe-eau gaz.

L'accès au système de positionnement se situe dans le meuble chauffe-eau. Le changement de position s'effectue en actionnant le bras maintenu par un écrou papillon (pictos présents sur le chauffe-eau).

1- Position utilisation du chauffe-eau = cheminée sortie 😊

2- Position transport du mobil-home = cheminée rentrée ☹️

Si votre mobil-home doit être transporté, merci de veiller à repositionner la cheminée en position transport (position n°2). ☹️

3 Classement relatif à L'ISOLATION THERMIQUE

Les mobil-homes de votre fabricant présentent au **minimum un niveau d'isolation thermique et de chauffage de classe 1.**

Ce classement répond à la norme européenne EN 1647 relative aux «Véhicules Habitables de Loisirs - Résidences Mobiles - Exigences d'Habitation relatives à la santé et à la sécurité».

Tout mobil-home, mentionnant cette classification, doit répondre aux critères suivants :

- le coefficient de transmission thermique (U) des éléments de construction, y compris fenêtres, portes et lanterneaux, ne doit pas dépasser la valeur de 1,7 W/m².K
- aucune exigence de chauffage ne s'applique à cette classe.

4 Classement relatif à LA CHARGE DE NEIGE

Les mobil-homes de votre fabricant, conformément à la norme européenne EN 1647, appartiennent à la catégorie de classification neige «C» sauf cas spécifiques.

Cette classification identifie la capacité structurelle du mobil-home à résister à ce qu'on appelle «la charge de neige» quand celle-ci est répartie uniformément sur le toit. La classe maximale autorisée par la structure du mobil-home est de 200 kgs de neige au m².

En cas de chutes de neige importantes, veillez à chasser la neige de la toiture avec des moyens adaptés préservant la sécurité de leurs utilisateurs.

5 LE GAZ

(système de sécurité en cas d'urgence).

IMPORTANT : OBLIGATIONS LÉGALES

Le propriétaire du mobil-home, camping ou particulier, doit impérativement faire appel à un professionnel agréé pour le raccordement de l'installation de gaz à la source d'alimentation et la mise en service. De plus, il doit impérativement souscrire un contrat d'entretien du chauffe-eau. Les appareils à gaz doivent faire l'objet d'un entretien et de contrôles périodiques, conformément à la fréquence recommandée par le fabricant.

A RACCORDEMENT À DES BOUTEILLES DE GAZ

- Le circuit gaz de votre mobil-home est prévu pour le propane (cas général) soit pour le butane (cas particulier). La nature du gaz à utiliser est indiquée sur la paroi extérieure du mobil-home au-dessus du système de raccordement (détendeur inverseur).
- Le circuit gaz de votre mobil-home est prévu pour fonctionner en basse pression. Pour éviter tout dysfonctionnement, ne pas utiliser de pressions supérieures à 50mbar.
- Pour votre sécurité, nous vous recommandons de toujours fermer le robinet d'arrivée du gaz (plaque de cuisson et four) lorsque vous ne l'utilisez pas afin d'éviter tout accident, en particulier lors de la présence d'enfants, (voir chapitre 5 : Le gaz - I Points de coupure d'urgence).

B INVERSEUR AUTOMATIQUE POUR 2 BOUTEILLES DE GAZ

Il est recommandé d'utiliser des bouteilles de gaz de 13 kg, à fixer ou à installer de manière stable pour éviter toute chute ou renversement. Les flexibles de raccordement ne doivent pas subir de contraintes mécaniques. Ce système permet de raccorder 2 bouteilles de gaz et passe automatiquement lorsque la bouteille de gaz en service est vide, sur la 2^{ème}

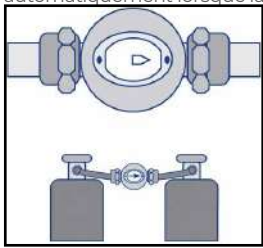

bouteille, tout en vous le signalant par un voyant rouge. Ce système ne fonctionne que si les robinets des 2 bouteilles de gaz sont ouverts et si les instructions ci-dessous sont respectées.

1 - Mise en service et fonctionnement sur la première bouteille :

Dirigez la flèche de l'inverseur à droite ou à gauche et ouvrez les deux bouteilles. L'indicateur est vert et la flèche indique la bouteille en service.

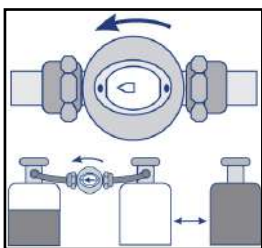
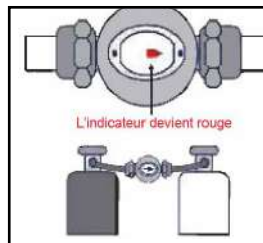

2 - Fonctionnement sur la réserve :

Lorsque la bouteille de service est vide l'indicateur devient rouge pour vous le signaler, et l'alimentation gaz passe automatiquement par la bouteille de réserve.

3- Remplacement de la bouteille vide :

Fermez le robinet de la bouteille vide, indiquée par la flèche rouge, faites pivoter la flèche de l'inverseur vers la bouteille pleine. L'indicateur devient vert et la flèche indique la nouvelle bouteille en service. Remplacer la bouteille vide et l'ouvrir. Elle devient la bouteille de réserve.

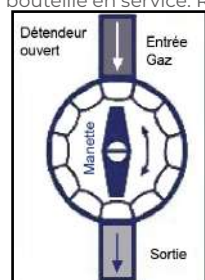

C DÉTENDEUR À SÉCURITÉ BASSE PRESSION

Vous trouverez sur une des parois extérieures de votre mobil-home, juste en dessous de l'inverseur, le détendeur de sécurité. Celui-ci permet de détendre le gaz à la pression adéquate et de

couper automatiquement l'arrivée de gaz en cas de pression insuffisante.

Pour la mise en service, armez le détendeur en fermant sa manette et en l'ouvrant à nouveau lentement.

En cas de manque de pression ou d'excès de débit, le détendeur se met en sécurité et coupe l'arrivée du gaz. Cependant, cela ne modifie pas la position de la manette qui reste en position ouverte. Après avoir supprimé la cause du déclenchement,

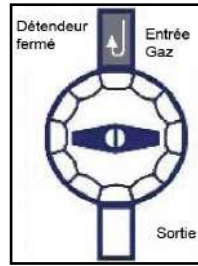

il est nécessaire de réarmer le détendeur en fermant sa manette et en l'ouvrant de nouveau lentement.

Lorsque la manette est perpendiculaire au tuyau de gaz, votre détendeur est fermé et le gaz ne circule pas.

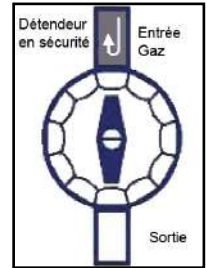

D RACCORDEMENT À UNE CITERNE GAZ

Important : La tuyauterie du réseau gaz du mobil-home a été testée et vérifiée par un essai d'étanchéité en air, de l'entrée du circuit jusqu'aux robinets d'arrêt des appareils.

Le raccordement doit être fait par un technicien agréé. Pour ce faire :

- Si la citerne délivre la pression de service, enlever le détendeur de sécurité à l'entrée du circuit gaz et installer un robinet d'arrêt général.
- Si la citerne ne délivre pas la pression de service, brancher le réseau sur le détendeur de sécurité.
- Si un ajout de tuyauterie doit être réalisé à la pression de service, la longueur maximale à utiliser est de :
 - 1 mètre pour un tuyau de diamètre supérieur ou égal à 22 mm ou 0,5 mètre pour un tuyau de diamètre supérieur à 15 mm et inférieur à 22 mm.

RAPPEL : Toute intervention sur le circuit gaz doit être réalisée par un technicien agréé qui devra notamment effectuer un test fonctionnel au gaz à la première mise en service du mobil-home, après le raccordement au réseau gaz ou au détendeur.

E RACCORDEMENT AU GAZ NATUREL

- Le raccordement doit être fait par un technicien agréé.
- L'installation de gaz naturel doit être réalisée conformément aux législations en vigueur dans le pays d'utilisation.
- **Important :** la tuyauterie du réseau gaz naturel de la mobil-home a été testée et vérifiée par un essai d'étanchéité en air, de l'entrée du circuit jusqu'aux robinets d'arrêt des appareils. Le test fonctionnel au gaz naturel est à réaliser par le technicien agréé à la première mise en service du mobil-home, après le raccordement au réseau gaz naturel.
- Si un ajout de tuyauterie doit être réalisé, la longueur maximale à utiliser est de 1 mètre pour un tuyau de diamètre supérieur ou égal à 18 mm.

F SI VOUS CHANGEZ UNE BOUTEILLE DE GAZ OU UN FLEXIBLE

- Ne laissez jamais une flamme ou une source de chaleur allumée pendant le changement des bouteilles ou de tout autre composant périmé ou défectueux.
- Assurez-vous que les bouteilles ou les composants de remplacement soient conformes à l'installation et aux normes en vigueur. Veillez, pour le raccordement aux bouteilles de gaz, à ne pas utiliser de rallonge de flexible et à utiliser les flexibles de longueur inférieure à 40 cm.
- Assurez-vous que les valves des bouteilles soient bien fermées avant tout raccordement.
- Installez les bouteilles et les composants de remplacement conformément aux indications du fabricant.

CERTAINS MOBIL-HOMES PEUVENT AVOIR UN CHAUFFE-EAU ACCESSIBLE DEPUIS L'EXTÉRIEUR.

6 L'ÉLECTRICITÉ

G CONSIGNES DE SÉCURITÉ

1- Grille d'aération :

Votre mobil-home est doté d'un système de ventilation naturelle composé d'orifices de ventilation, protégés par des grilles d'aération, dans chaque pièce. Ces orifices se trouvent au sol (sous les lits des chambres et sous les meubles de cuisine, cachés derrière la plinthe), dans le cadre des fenêtres et au plafond du séjour / cuisine. Ils sont indispensables pour permettre à l'air de circuler et pour débarrasser l'intérieur du mobil-home de l'air vicié et humide.

POUR VOTRE SÉCURITÉ, POUR ÉVITER TOUT RISQUE MORTEL EN CAS D'APPAREIL GAZ DÉFECTUEUX, IL EST IMPÉRATIF DE NE JAMAIS OBSTRUER CES GRILLES D'AÉRATION.

Pour le bon fonctionnement des appareils à gaz et la bonne combustion du gaz, l'apport d'oxygène par des orifices de ventilation est nécessaire. Vérifiez régulièrement l'état des grilles d'aération pour procéder à leur nettoyage le cas échéant. Vérifiez également la bonne évacuation des gaz brûlés par les conduits de cheminées en garantissant l'absence de nids d'oiseaux ou de tout autre débris extérieur en particulier en fin d'hivernage.

Si vous ne respectez pas ces consignes de base, sachez que le monoxyde de carbone, gaz inodore, incolore et dangereux peut entraîner la mort ou certains des symptômes suivants : somnolence, vertige, maux de tête, douleurs à la poitrine ou palpitations.

2- En cas de suspicion de fuite de gaz :

- N'actionnez aucun appareil électrique
- En cas de fuite identifiée sur un appareil, coupez l'alimentation de gaz en actionnant le coupe circuit se trouvant à proximité ou indiqué par une étiquette autocollante. Laissez la porte du mobil-home ouverte et interdisez l'accès à un tiers en-dehors des secours.
- En cas de fuite non identifiée, fermez totalement le gaz en actionnant les points de coupure d'urgence, aérez le mobil-home et faites appel à une personne agréée. Laissez la porte du mobil-home ouverte et interdisez l'accès à un tiers en-dehors des secours.

3- En cas d'absence prolongée :

Il est fortement conseillé de fermer votre circuit de gaz si vous envisagez une absence prolongée.

4- Tuyaux flexibles de gaz :

Les tuyaux qui raccordent les bouteilles doivent être inspectés régulièrement pour vérifier qu'ils ne se sont pas détériorés. Ils doivent être remplacés par un matériel certifié, toujours avant la date de fin de validité. Longueur maximum du tuyau : 40 cm. Attention, il est conseillé d'utiliser une lyre sans date de limite de validité, si il s'agit d'une lyre avec une date de péremption, la date correspond à la date de remplacement.

H POINTS DE COUPURE D'URGENCE

- À la bouteille (ou aux bouteilles) de gaz, au détendeur de sécurité,
- Au robinet de coupure de gaz de chaque appareil :
- Four gaz (option) : à l'intérieur du meuble situé à droite ou à gauche de l'appareil,
- Table de cuisson gaz : à l'intérieur du meuble situé à droite ou à gauche de l'appareil,
- Chauffe-eau : directement sous l'appareil.

Exemple d'installation gaz

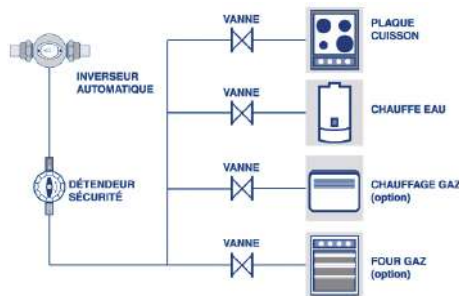

Position ouverte et fermée du robinet de coupure de gaz.

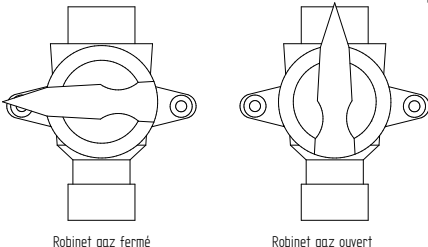

La tension d'utilisation de l'installation électrique est de 230 V - 50 HZ, l'ampérage maximum est de 32 A. Un disjoncteur en tête de circuit (c'est-à-dire la borne électrique de votre parcelle) doit être installé pour la protection contre les surintensités.

A RACCORDEMENT

- Pour le raccordement de votre mobil-home à la borne électrique de votre parcelle, faites appel à un électricien agréé.
- Un dispositif de coupure général électrique est présent. Veuillez l'utiliser pour couper le courant pendant vos absences prolongées.
- Un disjoncteur 32 A est présent en tête du circuit. Il est possible que le disjoncteur à la borne de la parcelle soit de plus faible intensité. En cas de surintensité, il est probable que ce dernier disjoncte avant celui de votre mobil-home. Eteindre ou débrancher les appareils en cause avant de réenclencher. Si besoin, faites appel à un électricien agréé.
- L'inter-différentiel (voir schéma ci-dessous) est un dispositif de sécurité conçu pour vous protéger contre tout choc électrique qui résulterait d'une énergie intérieure ou extérieure défectueuse.
- La disposition des appareillages électriques ainsi que leurs emplacements répondent aux instructions des fabricants.
- Une prise et un câble d'antenne télévision sont livrés avec votre mobil-home.

B CONSIGNES DE SÉCURITÉ

N'essayez pas d'intervenir ou de modifier votre installation électrique.

Le dispositif de sécurité (inter-différentiel) est à tester une fois par mois, par un appui sur le bouton «T» (test) de l'appareillage, en prenant toutes les précautions nécessaires.

Le fabricant de votre mobil-home décline toute responsabilité en cas de sinistre consécutif à l'ajout ou la modification du circuit d'origine.

- N'aspergez pas d'eau les différentes sources électriques.
- Ne couvrez pas les convecteurs électriques.

EXEMPLE D'INSTALLATION électrique

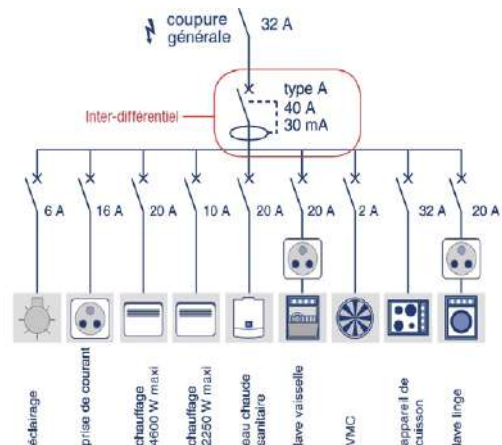

- Avant tout branchement d'appareils fonctionnant à l'électricité, assurez-vous que sa puissance est en adéquation avec le système électrique, y compris les ampoules.
- **Faire tout particulièrement attention lorsque vous clouez, vissez, etc.** dans les parois car vous pourriez endommager un câble électrique, quel que soit le côté du mur. Les câbles électriques descendent tous verticalement du plafond jusqu'aux prises et interrupteurs. Vérifiez donc les deux faces de la paroi pour vous assurer que vous ne percez ou vissez pas directement à la verticale d'une prise, d'un interrupteur, etc. Pour des raisons de sécurité, nous vous recommandons vivement de vous servir d'un appareil chercheur de câble.

C POINTS DE COUPURE D'URGENCE

A l'extérieur, à la borne d'alimentation de votre parcelle, et à l'intérieur, au tableau électrique de votre mobil-home.

D REMPLACEMENT DES AMPOULES

Pour limiter les risques de condensation, les ponts thermiques et éviter tout dysfonctionnement, nos ampoules doivent impérativement être remplacées par des ampoules LED (échauffement trop important avec d'autres types d'ampoules).



7 L'EAU

Le circuit d'eau de votre mobil-home a été testé en sortie d'usine, mais il se peut que les vibrations occasionnées par le transport aient affecté quelques joints d'étanchéité. Nous vous recommandons de vérifier avec soin tous les joints du circuit avant le raccordement à l'alimentation générale des eaux.

Dans un souci de gestion de l'eau, votre mobil-home est équipé d'un réducteur de pression et de limiteur de débit au niveau de chaque mitigeur (sauf pour la douche), à la sortie du robinet. **Ils doivent être régulièrement nettoyés et si besoin détartés pour garantir un fonctionnement optimal.** Le fabricant ne saurait être tenu pour responsable de sinistres résultant de modifications apportées au circuit d'eau ou de dégâts occasionnés par une mauvaise utilisation de ce circuit.

Pour toute modification du circuit eau, faites appel à un professionnel agréé.

A RACCORDEMENT

Le circuit des eaux usées (voir schéma) est prêt à être connecté au réseau extérieur. Un plan vous donne le raccordement du réseau. Pour l'assainissement de votre mobil-home, faites appel à un professionnel agréé.

B UTILISATION EN PÉRIODE DE FROID

Si votre mobil-home doit être occupé pendant des périodes de froid, il est recommandé que votre système de plomberie soit équipé d'un traceur hors gel (équipement en option, non livré d'origine). L'arrivée du circuit d'eau et le traceur hors gel doivent être recouverts d'un isolant thermique et être enterrés ensemble de 40 cm minimum en profondeur dans le sol.

En effet, les tuyaux d'eau étant situés sous le mobil-home, à l'extérieur, l'eau risque de geler si la température extérieure descend en-dessous de 0°C.

CIRCUIT DES EAUX USÉES ALIMENTATION ET PURGE

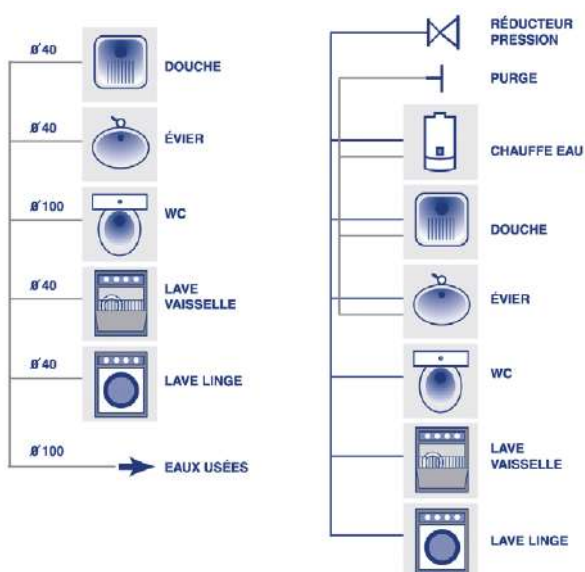

C MOBIL-HOME INOCCUPÉ

La responsabilité de vidanger le chauffe-eau et de purger le circuit d'alimentation en eau incombe au propriétaire (voir schéma).

Le fabricant décline toute responsabilité en cas de gel de la tuyauterie.

De plus, si vous devez laisser votre mobil-home inoccupé pendant plusieurs jours, en particulier l'hiver, nous vous recommandons de respecter les instructions d'hivernage (voir chapitre 9 : Conseils d'entretien et d'utilisation - C Mobil-home inoccupé / hivernage).

D POINT DE COUPURE D'URGENCE

Au robinet d'arrêt principal, à l'extérieur de votre mobil-home, sous le châssis.

E VÉRIFICATION DES SIPHONS

Vérifier le serrage des siphons et des mitigeurs (évier et lavabo) avant la mise en eau.

F CHASSE D'EAU

Vérifier que l'alimentation de l'eau dans le réservoir WC se fait à un débit normal. Si l'eau ne coule pas suffisamment, nettoyer les filtres du flotteur (joint filtre, réducteur de débit et membrane de la tête du flotteur).

8 L'ÉLECTROMÉNAGER

CONSEILS D'UTILISATION ET DE SÉCURITÉ

Avant toute utilisation de l'électroménager (four, chauffe-eau...) et pour le bon fonctionnement de celui-ci, lisez attentivement les notices d'utilisation qui sont fournies avec chaque appareil et conformez-vous aux instructions du fabricant en terme d'entretien.

1- Général :

- Ne pas enclencher le disjoncteur du chauffe-eau électrique si le réservoir n'est pas rempli d'eau.
- En cas de problème de garantie sur ces appareils, nous vous prions de vous mettre en contact avec la personne ou la société vous ayant vendu votre mobil-home. Celle-ci se chargera de faire intervenir le service après-vente.
- Un appareil électroménager a un label énergétique, qui est livré avec sa notice d'utilisation.
- Lave-vaisselle en option, en pose libre : il est nécessaire de retirer le plateau du lave-vaisselle avant de l'introduire dans son emplacement.

2- Éviter les brûlures :

- Quand vous cuisinez, tenez vos enfants à l'écart des ustensiles de cuisines ; ceux-ci pourraient occasionner de graves brûlures.
- Avant l'ouverture d'un appareil de cuisson, vérifiez que vous vous trouvez à la bonne distance de sécurité ; les vapeurs ou les projections de graisse pouvant occasionner de graves brûlures.
- Avant de procéder à l'enlèvement d'un plat du four, munissez-vous de gants de protection.
- Ne pas toucher les brûleurs, la vitre de protection du four ou tout autre appareil électrique chauffant pendant et après utilisation. Ceux-ci peuvent atteindre des températures très élevées et occasionner de graves brûlures.

3- Utilisation conforme :

- Tout matériau inflammable tel que serviettes, torchons, ustensiles en PVC, etc... doit être tenu à distance des appareils de cuisson.
- Un appareil de cuisson n'est pas un appareil de chauffage central, en aucun cas, il ne doit servir à chauffer une pièce.
- Ne jamais faire chauffer à vide vos appareils de cuisine.
- À chaque fin d'utilisation, vérifiez que tous les boutons et interrupteurs de commande soient bien en position fermée.
- Si votre mobil-home est pourvu d'un four à micro-ondes, ne le faites jamais tourner à vide, ne mettez jamais d'ustensile à base de métal, utiliser les bons ustensiles de cuisine pour faire réchauffer vos plats.
- La notice d'utilisation de votre four à micro-ondes vous stipulera les différents matériaux qui sont compatibles à la réchauffe de vos plats cuisinés.
- Le réfrigérateur est le seul endroit adéquat pour stocker des aliments périssables dans un mobil-home.
- Si vous devez déplacer le réfrigérateur, faites attention à le soulever afin que ses pieds ne déchirent pas le revêtement de sol.

4- Entretien :

- Suivant le modèle de chauffe-eau de votre installation, vous pouvez avoir un filtre à eau à nettoyer régulièrement, merci de vous reporter à la notice de votre appareil.
- Votre mobil-home est pourvu d'une hotte, vérifiez régulièrement les filtres à graisse et à charbon pour garantir son bon fonctionnement. Respectez toujours les recommandations d'entretien du fabricant de l'appareil.
- Chaque appareil demande un entretien régulier afin d'éliminer tout dépôt et accumulation de graisse. N'oubliez pas que la graisse est une matière inflammable.

Le fabricant de votre mobil-home décline toute responsabilité en cas de préjudice consécutif à une utilisation ou un entretien non conformes aux consignes précédentes.

9 CONSEILS D'ENTRETIEN ET D'UTILISATION

A ENTRETIEN EXTÉRIEUR

Ne pas utiliser de produits à base d'acide.

Les mobil-homes sont généralement recouverts d'un bardage PVC. Facile d'entretien, le PVC nécessite seulement un peu d'eau savonneuse.

N'employez jamais de détergent, de javel, de solvant ou de produit abrasif (poudre ou éponge à récurer, nettoyant ménager en poudre), préjudiciable à l'aspect de votre mobil-home.

Il est possible de nettoyer votre mobil-home avec un jet à haute pression en respectant un angle compris entre 20° et 45° par rapport à la verticale et en procédant du haut vers le bas.

Ne marchez jamais sur le toit, ne placez jamais d'objets lourds sur le toit. Si vous avez besoin d'accéder au toit pour une raison quelconque, consultez votre revendeur / concessionnaire.

Il est vivement conseillé de nettoyer 1 fois par an les gouttières, ainsi que le contour des cheminées afin d'éviter les infiltrations.

B CONDENSATION

C'est un problème bien connu des usagers de mobil-homes. Plus la surface habitable est petite, plus le problème de la condensation est important.

En effet, la respiration des occupants, la combustion du gaz, la cuisson d'aliments et les douches chaudes produisent de la vapeur d'eau. Or, un volume d'air donné, à une température donnée, ne peut absorber qu'une quantité limitée de vapeur d'eau. Si en un point du mobil-home, par exemple au niveau des vitres de fenêtres, la température est plus froide qu'ailleurs, la limite d'absorption de la vapeur d'eau s'en trouve réduite et les vitres se couvrent de buée : c'est la condensation.

Pour réduire l'ampleur de ce phénomène naturel, il convient de prendre quelques précautions, surtout en hiver :

- Ne jamais boucher ou recouvrir les ventilations du mobil-home : ceci décuplerait les problèmes de condensation (voir chapitre 5 : Le gaz - H1 Consignes de sécurité / Grille d'aération).
- Attendez que l'intérieur du mobil-home se soit un peu réchauffé avant de vous mettre à faire la cuisine ou avant de vous doucher à l'eau chaude : vous contribuerez à réduire la condensation sur les murs froids.
- **N'utilisez sous aucun prétexte de poêle à gaz à combustion interne. En effet, ce type de combustion est humide et il entraînerait une rapide formation de condensation sur les murs de votre mobil-home. Il est recommandé d'utiliser des appareils électriques pour le chauffage.**
- Il est recommandé d'ouvrir la fenêtre lorsque vous faites la cuisine, de façon à augmenter la ventilation.

Dans les régions au climat particulièrement froid et humide, il est recommandé d'installer un déshumidificateur à l'intérieur du mobil-home pour en améliorer le confort et pour réduire la formation de condensation ainsi que l'humidité et les odeurs sur les vêtements et les tissus.

- **Ne pas installer de soubassement fermé tout autour du mobil-home afin d'assurer la ventilation.**

C MOBIL-HOME INOCCUPÉ / HIVERNAGE

Lorsque vous devez laisser votre mobil-home inoccupé pendant plusieurs semaines, voire plusieurs mois, quelle que soit la saison, nous vous conseillons de respecter scrupuleusement les consignes suivantes :

1- Eviter l'humidité :

- Laissez les portes du meuble du chauffe-eau (si le chauffe-eau est au dessus du plan de travail de la cuisine, laissez la trappe d'accès à la vanne de gaz ouverte), des chambres et des penderies ouvertes,
- N'obstruez pas les grilles d'aération (voir chapitre 6 : Le gaz - H1 Consignes de sécurité / Grille d'aération),
- Après avoir retiré draps et couvertures, laissez les matelas à plat sur les sommiers et éloignez l'ensemble des parois du mobil-home afin de faciliter l'aération. Stockez les coussins du canapé du séjour sur la tranche,
- Si vous en avez la possibilité, la solution idéale concernant la literie, les coussins du canapé et les rideaux est de les stocker dans une pièce sèche et chauffée pendant toute la période d'hivernage,
- Installez des absorbeurs d'humidité. Attention ils doivent être changés régulièrement et l'eau récupérée dans les bacs doit être vidée. Conformez-vous à la notice du fabricant.

2- L'eau :

- Fermez l'alimentation d'eau et débranchez l'arrivée d'eau.
- Vidangez le circuit d'eau en ouvrant le robinet de purge situé sous votre mobil-home, surtout si votre douche est équipée d'un mitigeur thermostatique.
- Ouvrez tous les robinets d'eau situés à l'intérieur de votre mobil-home et posez la pomme de douche sur le sol pour évacuer l'eau à l'intérieur du tuyau de douche.
- Vidangez le chauffe-eau selon les instructions du fabricant.
- Purgez à l'air votre circuit.
- Videz la chasse d'eau et la cuvette de W.C.
- Le cas échéant, mettez de l'antigel dans le fond de la cuvette des toilettes, dans les siphons d'évier, de vasque et de douche, ainsi que dans le bac du lave-vaisselle. Avant la remise en service des appareils, réalisez un cycle de fonctionnement à vide.

3- L'électricité :

- Coupez l'électricité au disjoncteur et débranchez les appareils électriques (ménagers et autres), sauf si le mobil-home est équipé de l'option GTC (Gestion Technique Centralisée)
- Si votre mobil-home est équipé d'un traceur hors-gel, veillez à ne pas couper l'interrupteur différentiel et le disjoncteur des convecteurs électriques et allumez votre traceur hors gel, positionnez le thermostat des convecteurs électriques sur hors-gel. La meilleure solution reste une purge complète du circuit d'eau.

4- Le gaz :

- Fermez la bouteille de gaz et rangez-la à l'abri. Si vous démontez la lyre, il est conseillé de recouvrir l'extrémité de la lyre laissée libre à l'aide d'un sac plastique, par exemple, afin d'éviter des impuretés à l'intérieur.
- L'entretien du chauffe-eau gaz doit être obligatoirement réalisé par un professionnel qualifié au moins une fois par an, conformément aux normes en vigueur dans chaque pays.

5- Divers :

- Désinfectez avec soin votre réfrigérateur et votre congélateur, laissez les portes entrebâillées.
- Retirez toute nourriture (y compris les conserves) des placards et autres rangements.
- Vérifiez la bonne fermeture des fenêtres et fermez les rideaux.

D ENTRETIEN INTÉRIEUR

Ne pas utiliser de produits à base d'acide.

1- Tissus d'intérieur :

Les rideaux et housses de couette doivent être nettoyés à sec lorsque aucune étiquette indiquant les conditions de lavage en machine n'existe sur la doublure.

2- Murs et cloisons intérieures :

Ces parois sont lessivables avec une éponge et un peu d'eau savonneuse. Les cloisons intérieures étant en mélamine de 16 mm d'épaisseur, il est conseillé de prendre des précautions d'usage pour effectuer un perçage.

3- Meubles :

Un chiffon humide suffit à retirer les traces de doigts ; ne pas utiliser de produit abrasif.

4- Douche et lavabo :

Les produits thermoplastiques, comme la cabine de douche et les lavabos, ne sont pas munis d'une surface dure comparable à celle de la porcelaine, mais sont néanmoins très solides et résistants ; ils se nettoient à l'aide d'une solution d'eau tiède et de détergent doux.

Ne pas utiliser de solvant (White Spirit, acétone) ou de produits abrasifs (poudre et éponge à récurer, nettoyant ménager en poudre).

5- Revêtement de sol :

Il est lessivable avec un peu d'eau savonneuse. Ne pas utiliser de produit abrasif, de détergent ou de javel.

6- Élément en inox (évier, électroménager...) :

Utilisez du produit à vaisselle ou spécial inox avec une éponge non abrasive. Ne pas utiliser de produit abrasif, de détergent ou de javel.

7- Élément en métal laqué

Ces éléments sont lessivables à l'aide d'un chiffon doux ou d'une éponge humide (ne pas utiliser le côté abrasif de l'éponge qui risquerait de rayer la surface) et d'un peu d'eau savonneuse. Ne pas utiliser de produit abrasif, de détergent ou de javel.

8- Appareil :

Pour des raisons de sécurité, les pièces de rechange d'un appareil doivent être conformes aux spécifications du fabricant de l'appareil et il convient qu'elles soient montées par lui-même ou son représentant agréé.

9- Ouvertures :

Nettoyez régulièrement les joints des fenêtres à l'eau javellisée afin d'éviter l'apparition de mousse.

E IDENTIFICATION DE VOTRE MOBIL-HOME

. Vous trouverez :

- Le nom de votre mobil-home sur une des façades.
- Le numéro d'identification de votre mobil-home, à l'extérieur sur le fourreau de timon et à l'intérieur dans le meuble cuisine sous l'évier.

10 CONSEILS DE SÉCURITÉ AUX UTILISATEURS

A IMPORTANT

Pour votre sécurité, il est primordial d'observer les recommandations suivantes :

- Ne pas obstruer les systèmes d'aération et de ventilation.
- Vérifier régulièrement le bon état du ou des tuyaux souples de raccordement des bouteilles de gaz. Les changer pour un modèle homologué dès que leur état l'exige et, en tout cas, sans dépasser la date de limite d'utilisation marquée sur les tuyaux.
- Il est recommandé d'utiliser uniquement des appareils électriques pour le chauffage.
- Ne jamais permettre ou réaliser de modifications des installations et appareils électriques ou GPL sauf par des installateurs agréés.
- Faire attention lorsque la charge de neige est excessive. Il est important que les aérations hautes et les conduits d'évacuation ne soient pas obstrués.

B LIT SUPERPOSÉ ET LIT EN HAUTEUR

- Utiliser les couchettes supérieures uniquement à des fins de couchage en prévoyant idéalement une protection contre les chutes.
- Le couchage supérieur ne convient pas aux enfants de moins de 6 ans.
- Dans tous les cas, la face supérieure du matelas ne doit pas se trouver au-dessus de la marque indiquée sur le montant du lit.
- Pour votre sécurité, le poids maximum autorisé pour le lit supérieur ne doit pas excéder 80 kg.

C EN CAS D'INCENDIE

DÉTECTEUR DE FUMÉE

Lorsque le détecteur de fumée se déclenche, évacuez immédiatement les lieux et fermez les portes et les fenêtres.

Testez le fonctionnement de votre détecteur une fois par semaine.

- Evacuez tous les occupants.
- Fermez le robinet des récipients de gaz ou du réservoir de combustible liquide le cas échéant si cela peut se faire sans danger.
- Débranchez l'alimentation électrique si cela peut se faire sans danger.
- Donnez l'alerte et appelez les pompiers.
- Lutter contre l'incendie, si cela peut se faire sans danger.
- L'utilisation de bougies ou tout autre dispositif à flamme nue à l'intérieur du mobil-home est formellement interdit.

D PRÉCAUTIONS CONTRE LES RISQUES INCENDIES

- PERSONNES VULNÉRABLES : ne pas laisser les enfants et autres personnes vulnérables seules.
- MOYENS D'EVACUATION : Assurez-vous de bien connaître l'emplacement et de maîtriser le fonctionnement des issues de secours. Maintenir tous les chemins d'évacuation dégagés.
- MATERIAUX COMBUSTIBLES : Eloignez-les de tous les appareils de chauffage et de cuisson.
- LUTTE CONTRE LE FEU : Prévoyez un extincteur à poudre sèche d'une capacité d'au moins 1 kg homologué ou conforme à la norme EN 3-7 à proximité de la porte principale d'entrée et une couverture anti-feu près de la cuisinière. Familiarisez-vous avec la notice d'emploi de votre extincteur et avec les dispositions locales de prévention des incendies.

E EN CAS DE FUITE DE GAZ

- N'actionnez aucun dispositif ou appareil électrique.
- Fermez l'installation gaz.
- Aérez le mobil-home.

F INTERDICTION DE FUMER

Il est interdit de fumer à l'intérieur des mobil-homes.

11 PLAN DES ISSUES DE SECOURS ET VENTILATION

AMÉNAGEMENT TYPIQUE D'UN MOBIL-HOME

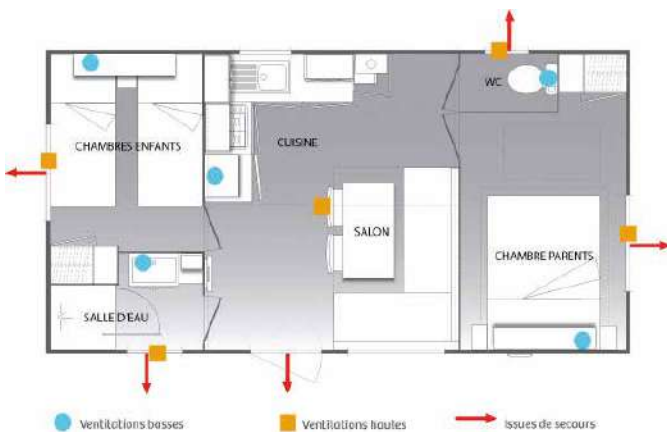

Dans tous les mobil-homes, les ventilations et issues de secours sont positionnées de la façon suivante :

Emplacements des ventilations basses :

- Chambres : sous les lits ou sous les penderies.
- Salon / Cuisine : meuble réfrigérateur ou sous la plaque gaz et ou le chauffe eau.
- Salle d'eau : sous le meuble lavabo.
- WC : à côté de la cuvette.

Emplacements des ventilations hautes :

- Chambres : en parties hautes des fenêtres ou au plafond.
- Salon / Cuisine : au plafond et en parties hautes des fenêtres.
- Salle d'eau : en partie haute de la fenêtre.
- WC : en partie haute de la fenêtre.

Emplacements des issues de secours :

- Chambres : fenêtres.
- Salle d'eau : fenêtre ou porte d'entrée située à moins de 2 mètres de la pièce. (exemple: cas du modèle adapté aux personnes à mobilité réduite)
- WC : fenêtre ou porte d'entrée située à moins de 2 mètres de la pièce. (exemple: cas du modèle adapté aux personnes à mobilité réduite)

12 ÉCO CITOYENNETÉ ET COMPORTEMENT

«Une conception responsable pour un mobil-home plus durable»

La question de l'environnement est au coeur de nos préoccupations depuis la conception jusqu'à la fabrication des mobil-homes.

La conception responsable guide l'ensemble de nos développements sans se limiter à la seule dimension écologique.

Ainsi notre démarche Développement Durable met l'accent principalement sur 4 paramètres essentiels, pour toujours :

+ de confort à vivre (isolation, aération...)

+ de sécurité (tests de tous les nouveaux matériaux et équipements, ergonomie...)

+ de fonctionnalité d'usage (installation, pré-raccordement, facilité d'entretien, écoute clients...)

+ d'importance donnée à l'environnement (économies d'énergie, choix des matériaux, fabrication, recyclabilité...)

Quelques exemples :

Ampoules à led, électroménager classe A+, réducteur de débit sur mitigeur et robinet, chasse d'eau double débit, contacteur à clé...

13 FIN DE VIE

Dans le souci de respect de l'environnement, il est apparu indispensable de mettre en place des solutions adaptées pour gérer la collecte des mobil-homes en fin de vie et leur déconstruction.

Chaque détenteur d'un mobil-home en fin de vie, qui se trouve sur le territoire français, sur le secteur de l'hôtellerie de plein air, peut solliciter la prise en charge de son mobil-home directement auprès d'Eco-Mobilhome.



WELCOME

to your home...

Dear Customer,

You have just bought a mobile home. We would like to thank you for the trust you have placed in us.

We recommend that you read this user guide carefully and follow the instructions it contains to ensure that you make the most of your mobile home.

We have designed this guide to be simple, accurate and complete, to ensure that it meets all your expectations. However, if you have any questions that are not answered in this guide, your mobile home sales agent is available to provide you with any assistance you require.

All the team wishes you many happy moments in your new mobile home.

CONTENTS

| | |
|---|----------|
| 1- Setting up your mobile home..... | p. 13 |
| 2- Once your mobile home has been set up..... | p. 14 |
| 3- Classification relating to thermal insulation..... | p. 15 |
| 4- Classification relating to snow load..... | p. 15 |
| 5- Gas..... | p. 16 |
| 6- Electricity..... | p. 17 |
| 7- Water..... | p. 18 |
| 8- Electrical appliances..... | p. 18 |
| 9- Maintenance and usage advice..... | p. 19-20 |
| 10- Safety advice for users..... | p. 20 |
| 11- Emergency exit and ventilation plans..... | p. 21 |
| 12- Environmental citizenship and behaviour..... | p. 21 |
| 13- End of life..... | p. 21 |

This user guide contains general, non-contractual information. As part of their continuous product improvement approach, the company reserves the right to amend the models without notice. As this guide is common to all models, some of the information in this manual may not apply to the model you have purchased.

1 SETTING UP your mobile home

A DELIVERY

Because we care about the quality of our products, we undertake a number of checks all through the production line, at the end of the line and finally when loading the mobile home onto the delivery truck.

However, in exceptional circumstances, it is possible for non-conformities to arise in some homes upon delivery, mainly because of the inevitable strains of transport or accidents. In this case, it is essential that you check the condition of your mobile home with the carrier and that you report any non-compliance (impact on the exterior, missing parts or option, etc.) on the «customer receipt note» document, that he will give you and on «the consignment note».

Any damage occurring during delivery must be reported as soon as possible to the seller of your mobile home in order to be covered under warranty.

B MOVING YOUR MOBILE HOME ONTO YOUR PLOT

In order to position your mobile home well, it is essential that you pull it using a coupling bar. A removable tow bar may be installed either at the front or the back of the mobile home.

Before you start to move the mobile home, check that the coupling bar is correctly locked and that the tyres are fully inflated (see indications on the chassis). Also check that the coupling head is securely locked and tightened. The hitch must be secured with a chain; a ring is provided for this purpose on the drawbar. In addition, make sure that you do not exceed the maximum moving speed of 5 km/hour in a straight line and 2 km/hour when taking a bend. Also check that the authorised total driving weight of the towing vehicle is not exceeded (box F3 on the vehicle registration document). For any other vehicle check the suitability of assembly.

Use of a hitch coupling is strongly recommended to prevent the towed vehicle from becoming detached from the towing vehicle.

We remind you that it is imperative to store your mobile home on stands between the time of its delivery and that of its setting.

C MOVING YOUR MOBILE HOME ON PUBLIC ROADS

We would remind you that in accordance with current legislation, a mobile home may only be transported along a public highway as part of a special convoy.

D LIFTING YOUR MOBILE HOME WITH A JACK

Once you have positioned your mobile home at your desired location, you must lift it to enable it to be blocked. Choose a stable jack with a strong foundation. Place the jack under one of the metal crosspieces in the jack shaft or on the wheel axis (and not beside the wheel axis). See the areas marked IN RED on diagram 1. If you have any problems accessing any of the recommended areas, you can place the jack under the wooden parts **as long as** you use an adapted 30 cm long U-shaped tool (part shown in adjacent photo). **It is strictly forbidden to use any wooden part of the mobile home for lifting purposes without this tool or an equivalent tool.**

DIAGRAM 1

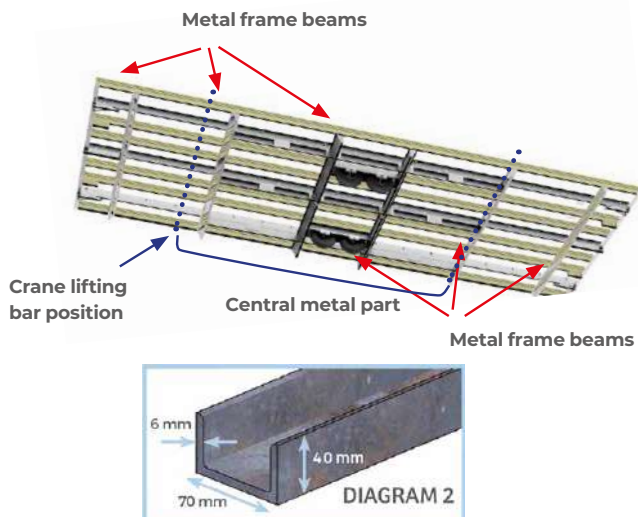

Specific case of lifting mobile home with a crane

Lifting a mobile home using a crane is a delicate operation that must only be carried out by an authorised professional according to the following recommendations:

Beneath the mobile home, place 2 lifting bars perpendicular to the **wooden cross-members** on each side and near the central metal part. (see diagram 1)

- Caution you must not place these bars at any point where the water, gas and electricity networks run through. These networks may be crushed.
- These bars must have flat area at least 10 cm wide over their whole length and a section that is compatible with the mobile home's weight (limited bending).
- The beams must slightly extend on each side of the mobile home, especially in the case of a roof overhang, to allow for the secure attachment of the lifting straps.
- The beams should extend slightly beyond each side of the mobile home, especially if the roof overhangs, to allow lifting straps to be securely fastened.

Lifting straps fitting



Perpendicular lifting bar with cross member and near to the central metal part.

- These belts are themselves connected to the four corners of a stiff "spacer" frame (connected to the crane by chains). This spacer frame enables the straps to be held in place vertically (to ensure better stability and to avoid them crushing the façades when the mobile home is lifted).

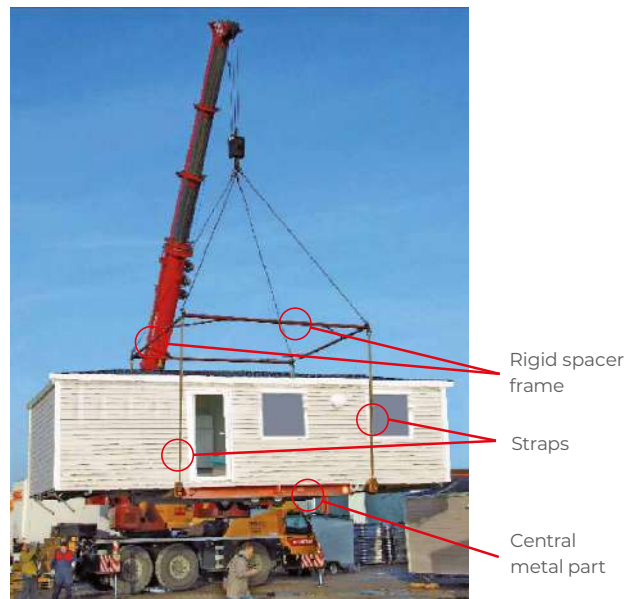

E INSTALLATION AND SITING

Wedging your mobile home is an essential task which requires your full attention. **Poor wedging can lead to interior and exterior doors not closing properly**, for which the company cannot be held liable.

To wedge your mobile home correctly you must:

- Take the wedging jacks from inside your mobile home.
- Place the jacks inside the sheaths located at the ends of the chassis cross members (see diagram 2).
- It is recommended to add load distribution plates (e.g. wooden plates) in order to have a good base.

DIAGRAM 2

CHASSIS VIEWED FROM UNDERNEATH

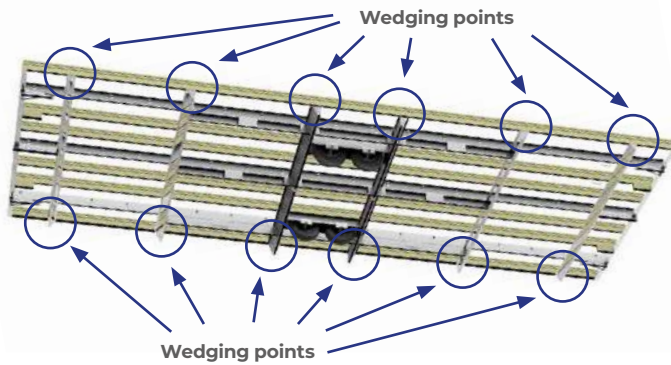

- Position slabs or concrete blocks at the wedging points. There are **8 to 12 wedging points** depending on the model

- Adjust the number of breeze blocks or concrete slabs, and maybe wooden slabs, under the jacks, **to ensure that the mobile home's wheels are no longer in contact with the ground. The slabs under the jacks must be properly levelled.**

- To finalise the wedging process, the jacks may be height-adjusted using an adjustable spanner, **limiting their run to 40 mm.**



Wedging jack

- Check, using a long spirit level, that your mobile home is perfectly level both lengthways and widthways.

Under no circumstances may the corner steadies at the 2 ends of the mobile home be used to replace these wedging points.



Finish adjustment by using the jacks and an adjustable spanner.

In addition, we strongly recommend that you carry out a full revision of your mobile home's wedging every year. We also recommend that you check regularly that the ground has not sunk under certain wedging points and that you place additional wedges near the wedging points without them touching the frame.

We strongly advise you to call on an expert (dealer, park manager, siting professional, etc.) to site your mobile home correctly.

No claims will be accepted if wedging is not carried out in accordance with our recommendations. Failure to observe these instructions could invalidate the warranty.

F ANCHORING THE MOBILE HOME (WIND)

Your mobile home has 4 anchoring zones, each of which can withstand traction of 10 kN. Each zone is marked with a yellow sticker that can be seen under the frame at the front or back of the mobile home.

2 Once your mobile home has been SET UP

We remind you that current legislation requires your mobile home to remain mobile. This means that it must be placed on wedges that are not fixed to the ground and it must keep its wheels (which must not be buried) and its tow bar (in retracted position).

To help you find the tow bar easily, a specific storage area is built into the frame. Its location is shown on the set-up/departure plan.

A DOOR AND WINDOW BLOCKS

To limit any damage during transport, the edges around your mobile home's entrance door and windows are fitted with transport blocks (small plastic blocks). This is to prevent any deformation during transport. After your mobile home is installed, you must unclip these transport blocks and remove them.

Keeping these blocks may cause windows and doors to open and close incorrectly; this will not be covered by the warranty.



Illustrative photo; the colour of the blocks may vary

B ADJUSTING THE ENTRANCE DOOR HINGES AND ADJUSTING THE SLIDING BAY WINDOWS

If you have any problems opening or closing your mobile home's entrance door, you must:

- Check that the mobile home has been wedged correctly according to the recommendations in this guide (chapter 1: setting up your mobile home - E installation and siting),
- Adjust the entrance door's hinges using a spanner according to the instructions and diagrams below.
- Maintain the cylinder of the lock on the front door: the use of oil and grease is strongly advised against. We recommend that you use a special graphite lock lubricant.

No claims will be accepted if either of these 2 points is ignored.

PS: The entrance door, even locked from the outside, can be opened from the inside by an action on the release button under the handle (emergency safety system).

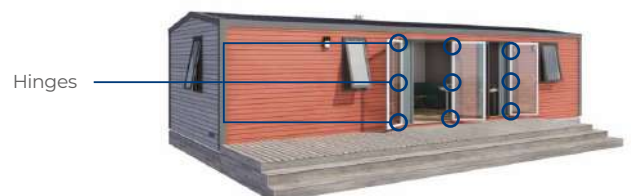

Sliding door panel adjustment:

Adjusting the height of the panels (the movable parts of the door) using suitable tools



Adjustment screw at the bottom of this hole and the bottom of the door

C ADJUSTING THE FURNITURE HINGES

During transport, vibrations may induce a slight maladjustment of the hinges on cupboards and doors. If these doors have moved and are no longer aligned, this will in no way damage your mobile home. Once the mobile home has been properly sited, all you have to do is to adjust the doors. The hinges used enable the doors to be adjusted very easily, whether sideways, upwards or in depth, using a screwdriver.

Therefore, door adjustment will not be considered under warranty.

Adjustment:

1- Lateral: +0.5/ -4mm,

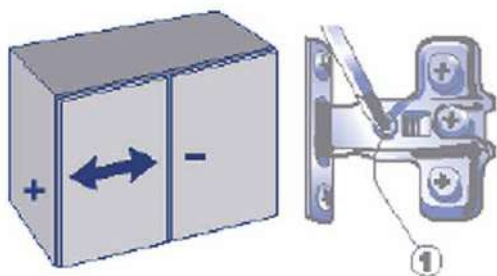

2- Frontal: +2.5mm,

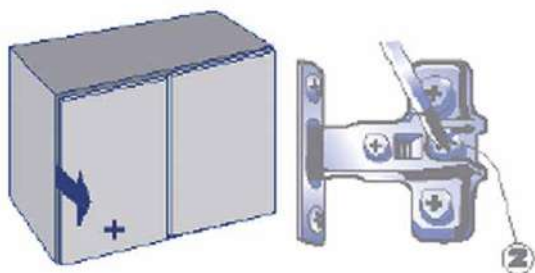

3- Vertical: +2/ -2mm,

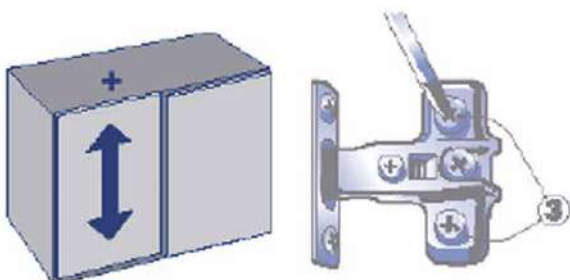

D SETTING UP THE RETRACTABLE CHIMNEY

If your mobile-home is fitted with a retractable chimney, it is essential to put the chimney in its operational position before starting your gas water heater..

Access to the positioning system is located in the water heater cabinet. The position can be changed using the arm held in place by a wing nut.

1- Position for using the water heater (chimney outlet) = 😊

2- Position for transporting the mobile home (chimney inlet) = ☹️

If your mobile home has to be transported, please ensure the chimney is repositioned in the transport position (position No.2). ☹️

3 Classification relating to THERMAL INSULATION

Your manufacturer's mobile homes have, as a minimum, a class 1 level of thermal insulation and heating.

This classification satisfies the EN 1647 European standard relating to "Inhabitable Leisure Vehicles - Mobile Homes - Inhabitation Requirements relating to health and safety".

All mobile homes having this classification must satisfy the following criteria:

- the thermal transmission coefficient (U) of construction elements, including windows, doors and skylights, must not exceed the value of 1.7 W/ (m².K).
- there is no heating requirement for this classification.

4 Classification relating to SNOW LOAD

Your manufacturer's mobile homes are compliant with the EN 1647 European standard, and belong to the "C" except in specific cases.

This classification identifies the structural capacity of the mobile home to resist what is called "snow load" when it is spread evenly over the roof. The maximum class authorised for the structure of the mobile home is 200 kg of snow per m².

In the event of heavy snowfall, make sure that you clear snow from the roof using appropriate tools and ensuring the safety of those involved.

5 GAS

IMPORTANT: LEGAL OBLIGATIONS

The mobile-home owner, whether a camp-site or a private owner, must use an approved professional to connect the gas installation to the supply and ensure that it is operational. Furthermore, he must imperatively take out a maintenance contract for the water heater with an authorised body.

A CONNECTION TO GAS BOTTLES

- The gas circuit of your mobile home is designed either for propane (as a rule) or butane (special cases). Please refer to the sticker above the gas regulator on the outside wall of the mobile home to determine the nature of the gas to use.
- The gas installation is designed to function at low pressure. To avoid any malfunction, do not use pressures greater than 50mbar.
- For your safety, we recommend that you always close the tap to the gas supply (to the cooker hob or oven) when they are not being used, in order to avoid any accident, especially in the presence of children (see chapter 5: Gas - I Emergency cut-off points).

B AUTOMATIC CHANGE-OVER VALVE FOR 2 GAS BOTTLES

Most mobile-homes are fitted with an automatic switchover on the outer wall. This system enables you to connect 2 gas bottles simultaneously and changes automatically from one bottle to the other, when the first one is empty. The change is indicated by a red arrow. This system works only when the 2 bottles are on the open position and if the instructions below are followed.

1 - First use:

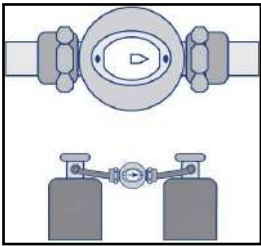

Point the arrow of the change-over valve to the left or to the right and open both gas bottles. The indicator is green and the arrow shows the bottle being used.

2 - Use of the spare bottle:

When the first bottle is empty, the indicator pointing to it becomes red and the change-over valve switches automatically to the spare bottle.

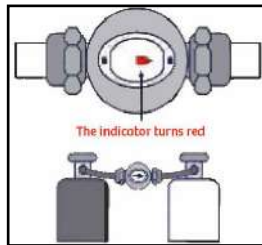

3- Replacement of the empty gas bottle:

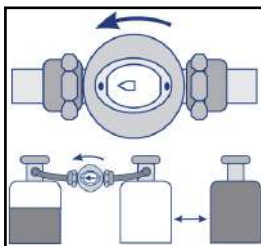

Close the empty gas bottle indicated by the red arrow. Turn the indicator towards the full bottle. The indicator turns green and indicates the full bottle now being used. Replace the empty bottle and open it. This bottle is now the spare bottle.

C GAS PRESSURE REGULATOR

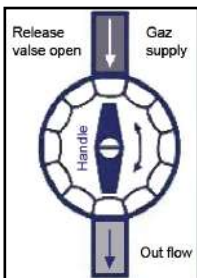

The gas regulator is located on the outside wall of the mobile home, below the change-over valve. This device regulates the gas pressure to the correct level and automatically cuts off the gas supply if the pressure is too low.

To start the regulator, turn the lever to the off position and open again slowly.

If the pressure is too low or too high, the regulator shuts off and disconnects the gas intake. However, this does not change the position of the handle, which remains in open position. After having solved the cause of the shut-off, it is necessary to reset the regulator by turning the lever off and opening it again slowly.

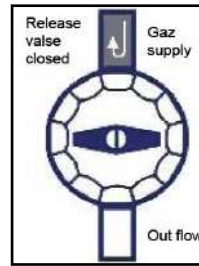
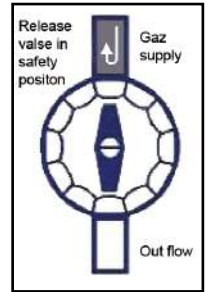

When the lever is perpendicular to the gas hose, the regulator is turned off and the gas does not flow.

D CONNECTION TO A GAS TANK

Important: The mobile home's gas network pipes have been tested and checked using an airtightness test, from the circuit intake to the appliance gas stopcocks.

The connection must be carried out by an approved technician. To do so:

- If the tank delivers the service pressure, remove the inverter regulator and the safety regulator at the entry of the circuit gas, and install a general stopcock.
- If the tank does not deliver the service pressure, connect the network to the safety release valve.
- If any extra pipes need to be added at the operating pressure, the maximum length to be used is:
 - 1 metre for a pipe with a diameter greater than or equal to 22 mm,
 - or 0.5 metre for a pipe with a diameter greater than 15 mm and less than 22 mm.

REMINDER: Any work on the gas circuit must be done by an approved technician who will carry out a functional gas test the first time the mobile home is brought into service, after connection to the gas network or to the gas regulator.

E CONNECTION TO NATURAL GAS

- The system must be connected by an approved technician.
- The natural gas system must be installed according to current legislation in the country where it is used.
- **Important:** the mobile home's natural gas network pipes have been tested and checked using an airtightness test, from the circuit intake to the appliance gas stopcocks. The functional natural gas test must be carried out by the approved technician the first time the mobile home is brought into service, after connection to the natural gas network.
- If any extra pipes need to be added, the maximum length to be used is 1 metre for a pipe with a diameter greater than or equal to 18 mm.

F IF YOU CHANGE A GAS BOTTLE OR A PIPE

- Never leave a flame or heat source lit when changing bottle or any other out-of-date or defective components.
- Make sure that the replacement bottles or components conform to the installation and current standards. When connecting gas bottles, ensure that you do not use an extension pipe and that you use pipes that are shorter than 40 cm.
- Make sure that the bottle valves are closed fully before you connect.
- Install the replacement bottles and components according to the manufacturer's indications.

SOME MOBILE-HOMES MAY HAVE A WATER HEATER WHICH IS ACCESSIBLE FROM OUTSIDE.

G SAFETY RECOMMENDATIONS

1- Air vents:

A supply of fresh air into your mobile home is provided by ventilation holes protected by a grill in each room. These ventilation holes are located on the floor (under the beds and in the kitchen cupboards, hidden behind the plinth), in the window frames and in the lounge/kitchen ceiling. The ventilation holes are essential for fresh air circulation and to evacuate stale and damp air.

FOR YOUR SAFETY AND TO AVOID FATAL RISKS IN THE EVENT OF A FAULTY GAS APPLIANCE, NEVER OBSTRUCT THESE AIR VENTS.

Oxygen must be provided through the ventilation slots to enable the gas appliances to operate correctly and to enable the gas to burn properly. Check the condition of the air grills regularly and clean them when needed. Also check that burnt gas is evacuated through the chimneys, guaranteeing that there are no birds' nests or any other exterior debris, especially after winter storage.

If you do not follow these basic recommendations, you should be aware that carbon monoxide, an odourless, colourless and dangerous gas can be fatal or cause some of the following symptoms: drowsiness, vertigo, headaches, chest pains or palpitations.

2- If you suspect a gas leak:

- Do not switch on any electrical appliances
- If you identify a leak from an appliance, disconnect the gas supply by activating the circuit shut-off which is located nearby or which is indicated with a sticker. Leave the door of the mobile home open and prohibit access to any third parties not providing assistance.
- If you have not been able to identify the leak, shut the gas off completely by activating the emergency cut-off points. Air the mobile home and call an authorised technician. Leave the door of the mobile home open and prohibit access to any third parties not providing assistance.

3- If you are absent for long periods:

You are strongly recommended to close your gas circuit if you are planning to be absent for a long time.

4- Flexible gas hoses:

The hoses that connect the bottles must be inspected regularly to check that they are undamaged. They must be replaced using certified equipment before the end of its validity period. Maximum hose length : 40 cm.

Attention: it is recommended to use a tube without a validity period. If it is a tube with an expiry date, the date corresponds to the date of replacement.

H EMERGENCY CUT-OFF POINTS

- On the gas bottle (or bottles), on the safety release valve,
- On the gas stopcock on each appliance:
 - Gas oven (optional): inside the unit located to the right or left of the appliance,
 - Gas hob: inside the unit located to the right or left of the appliance,
 - Boiler: directly beneath the appliance, or inside the unit located below the appliance,

Installation example gas

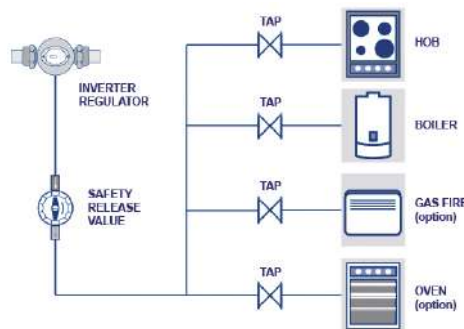

Open and closed position of the gas cut-off valve

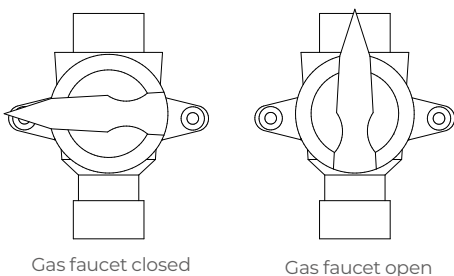

6 ELECTRICITY

The electrical installation's usage voltage is 230 V - 50 HZ and the maximum ampacity is 32 A. A circuit breaker at the start of the circuit (i.e. your plot's electrical supply box) must be fitted to provide protection against power surges.

A CONNECTION

- Call on an approved electrician to connect your mobile home to your plot's electricity supply box.
- A general electric switching device is present. Please use it to cut power during your long absences.
- A circuit breaker 32 A is present in the head circuit. It is possible that the circuit breaker to the terminal of the plot is of lower intensity. In case of overcurrent, it is likely that the latter will trip before that of your residence. Turn off or unplug appliances in question before resetting. If necessary, call a licensed electrician.
- The inter-differential (see diagram below) is a safety device designed to protect you against any electric shock that may result from defective interior or exterior power.
- The arrangement and positioning of electrical appliances comply with the manufacturers' instructions.
- A television aerial socket and cable are delivered with your mobile home.

B SAFETY RECOMMENDATIONS

Do not try to repair or change your electrical installation.

The (inter-differential) safety device must be tested once a month by pressing the «T» (test) button on the device and taking all necessary precautions.

The manufacturer of the mobile-home will not be liable in the event of an accident arising from the addition to or modification of the original circuit.

- Do not spray any water on the various electrical sources.
- Do not cover the electrical heaters.

ELECTRICAL INSTALLATION EXAMPLE

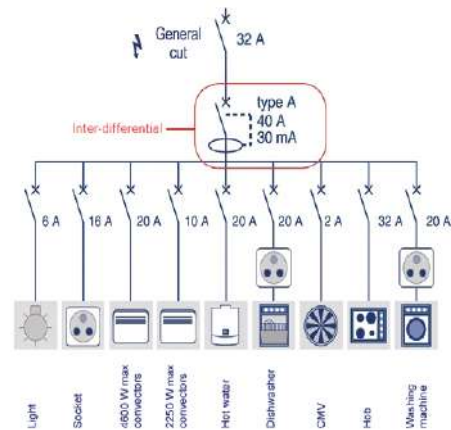

- Before you connect any electrical appliances, make sure that their power rating is suitable for the electrical system, including light bulbs.
- **Pay special attention when you nail or screw** into the walls as you may damage an electrical cable, on either side of the wall. All of the electrical cables descend vertically from the ceiling to the sockets and switches. Therefore, you must check both sides of the wall to make sure that you are not drilling or screwing directly above a socket or switch, etc. For safety reasons, we strongly recommend that you use a cable detector appliance.

C EMERGENCY CUT-OFF POINTS

Outside at the supply box for your pitch, and inside your mobile home, at the fuse box.

D REPLACEMENT OF BULBS

To limit the risks of condensation and thermal bridges, and to prevent malfunctions, our bulbs must be replaced with LED bulbs (overheating possible with other types of bulbs).



7 WATER

Your mobile home's water circuit was tested when it left the factory. However, vibration caused during transport may have affected a few seals. We recommend that you check all of the circuit's seals carefully before you connect the general water supply.

To ensure effective water management, your mobile home is fitted with a pressure reducer and foam controller on each mixer tap (except for the shower) at the tap outlet. **They must be cleaned regularly and have any limescale removed to operate to their full potential.** The manufacturer Cannot be held responsible for any damage that results from modifications made to the water circuit or any damage caused by incorrect use of this circuit.

Call on an approved professional for all modifications to the water circuit.

A CONNECTION

The waste water circuit (see diagram) is ready to be connected to the outside network. There is a plan for connection to the network. Call on an approved professional to organise the sanitation for your mobile home.

B USE DURING COLD PERIODS

If you are going to use your mobile home during cold periods, we recommend that you fit your plumbing system with an anti-freeze device (optional equipment, not delivered as standard). The water supply inlet and frost-protection line must be covered with a thermal insulator and be buried together in the ground at a minimum depth of 40cm.

In fact, as the water pipes are located underneath the mobile home outside, there is a risk that the water will freeze if the external temperature falls below 0°C.

WASTE WATER CIRCUIT



SUPPLY AND DRAINING

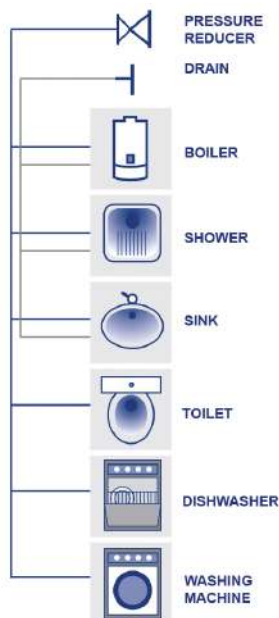

C MOBILE HOME UNOCCUPIED

It is the owner's responsibility to drain the boiler and purge the water supply circuit (see diagram).

The manufacturer declines all responsibility if the pipes freeze.

In addition, if you are required to leave your mobile home unoccupied for several days, especially during winter, we recommend that you respect the wintering instructions (see chapter 9: Maintenance and usage advice - C Unoccupied mobile home/wintering).

D EMERGENCY CUT-OFF POINT

On the main stopcock, outside your mobile home, under the chassis.

E VERIFICATION OF THE SIPHONS

Check that the drains and mixing taps (sink and basin) are fully sealed before turning on the water supply.

F FLUSH

Check that the water supply to the WC cistern is flowing at normal speed. If the water is not flowing fast enough, clean the ballcock filters (filter seal, flow reducer and ballcock head membrane).

8 ELECTRICAL APPLIANCES

USE AND SAFETY CONDITION

Before you use any electrical appliances, (oven, boiler, etc.) and to ensure that they work correctly, read the user manuals provided with each appliance correctly and follow the manufacturer's maintenance instructions.

1- General:

- Free-standing dishwasher: the dishwasher tray must be taken out before the machine is put into position.
- Do not trip the electrical boiler switch if the tank is not full of water.
- If you have any problems with the warranties for these appliances, please contact the person or company who sold you your mobile home. This person or company will get their after-sales department to intervene.
- An appliance has an energy label, which comes with user instructions.

2- Avoiding burns:

- When you are cooking, keep your children away from cooking utensils; these can cause serious burns.
- Before you open a cooking appliance, check that you are the correct safe distance away; steam or spitting fat may cause serious burns.
- Put protective gloves on before you take a dish out of the oven.
- Do not touch the burners or protective oven glass during and after use. These may reach very high temperatures and cause serious burns.

3- Conforming use:

- All flammable materials such as towels, cloths, PVC utensils, etc. must be kept away from cooking appliances.
- A cooking appliance is not a central heating appliance; under no circumstances must it be used to heat a room.
- Never heat up your cooking appliances when empty.
- Every time you finish using an appliance, check that all control buttons and switches are in closed position.
- If your mobile home has a microwave oven, never switch it on when empty. You must never put any metal-based tools in it. Use the correct cooking tools to heat up your dishes.
- Your microwave oven's user manual will inform you of the different materials that are compatible for heating up your cooked meals.
- The fridge is the only suitable place for storing perishable foodstuffs in a mobile home.
- If you need to move the fridge, ensure that you lift it up to prevent the feet from tearing the floor covering.

4- Maintenance:

- Depending on which model you have, the boiler may have a water filter that must be cleaned regularly. Please refer to your appliance's manual.
- If your mobile home has an extractor hood, check the grease and carbon filters regularly to guarantee that the hood operates correctly. Always respect the maintenance recommendations provided by the appliance's manufacturer.
- Each appliance must be cleaned regularly to remove all deposits and built up grease. Do not forget that grease is a flammable material.

Your mobile home's manufacturer declines all responsibility in the event of any damage caused following use or maintenance that does not conform to the above instructions.

9 MAINTENANCE AND USAGE ADVICE

A EXTERIOR MAINTENANCE

Do not use acid-based products.

The mobile-homes are generally covered in PVC cladding. PVC is easy to maintain and just needs a little soapy water.

Never use any detergent, bleach, solvent or abrasive products (scouring powder or sponge, domestic cleaning powder) that may harm the appearance of your mobile home.

You may clean your mobile home with a high pressure jet, respecting an angle of between 20° and 45° from the exterior wall and proceeding from top to bottom.

Never walk on the roof or place heavy objects on it. If you need to access the roof for any reason, consult your stockist / dealer.

It is highly recommended that the gutters be cleaned once a year, behind the door porch, as well as the contour of the shafts in order to avoid infiltration.

B CONDENSATION

This is a problem with which mobile home users are very familiar. The smaller the liveable surface area, the greater the condensation problem.

In fact, water vapour is produced by many sources: occupants' breathing, gas burning, cooking food and hot showers. However, a given volume of air, at a given temperature, may only absorb a limited quantity of water vapour. If, at a given point within the mobile home, for example, the windows, the temperature is colder than elsewhere, the maximum amount of water vapour that can be absorbed is reduced and the windows steam up: that is condensation.

You must take a few precautions, especially in winter, to minimise the extent of this natural phenomenon:

- Never fill in or cover the mobile home's ventilation outlets: this would considerably increase condensation problems (see chapter 5: Gas - H1 - Safety recommendations / Air vents).
- Wait for the inside of the mobile home to warm up a bit before cooking or having a hot shower: this will help to reduce condensation on cold walls.

• Never use, for any reason, an internal combustion gas heater. In fact, this type of combustion is humid and it would rapidly lead to condensation forming on the walls of your mobile home. You are recommended to use electrical appliances for heating.

- We recommend that you open the window while cooking to increase ventilation.

In cold and damp climates, we recommend that you install a dehumidifier inside the mobile home to improve comfort and reduce condensation, as well as dampness and odours on clothes and fabrics.

• Do not install closed foundations around the whole of the mobile-home in order to ensure ventilation.

C MOBILE HOME UNOCCUPIED / WINTERISATION

If you have to leave your mobile home unoccupied for a few weeks or even a few months, whatever the season, we recommend that you follow the instructions below carefully:

1- Avoid dampness:

- leave the boiler unit (if the boiler unit is above the kitchen worktop, leave the gas tap access flap open), bedroom and cupboard doors open,
- do not block the air vents (see chapter 6 : Gas - H1 - Safety recommendations / Air vents).
- after having removed sheets and blankets, leave mattresses flat on their bases and move them away from the mobile home's walls to air them. Store the living room sofa cushions on their side.
- if you are able to, the ideal solution for bedding, the sofa cushions and curtains is to store them in a dry, heated room throughout the wintering period,
- install dampness absorbers. Caution, these must be changed regularly and the water retrieved in their tubs must be emptied. Comply with the manufacturer's instructions.

2- Water:

- close the water supply and disconnect the water intake,
- drain the water circuit by opening the drainage tap located underneath your mobile home, especially if your shower is fitted with a thermostatic mixer unit.
- open all the water taps inside your residence and place the shower head in the shower tray to drain off any water inside the shower pipe,
- drain the boiler according to the manufacturer's instructions,
- drain the air from your circuit.
- drain the toilet cistern and bowl.
- Where necessary, add antifreeze to the toilet bowl, down the drains of the sink, basin and shower, and in the dishwasher tray. Carry out an empty operational cycle before using the equipment again.

3- Electricity:

- Close the gas bottle and store it away. If you disassemble the pipe-bend, we advise covering up the open end of the pipe-bend with a plastic bag, for example, to prevent foreign bodies from entering inside.
- The maintenance of the gas water heater must be carried out by a qualified professional at least once a year, in compliance with the standards in force in each country.

4- Gas:

- close the gas bottle and put it in storage,
- If you disassemble the tube, it is recommended to cover the end of the tube left free with a plastic bag, for example, in order to avoid getting any impurities inside.
- it is compulsory that maintenance of the gas boiler is carried out by a qualified professional at least once a year, in accordance with decree 2009-649 of 9 June 2009 and the order of 15 September 2009.

5- Other:

- carefully disinfect your fridge and freezer. Leave the doors wedged open,
- take all your food out (including preserves) of cupboards and other storage areas,
- check that the windows are properly closed and shut the curtains.

D INTERIOR MAINTENANCE

Do not use acid-based products.

1- Interior fabrics:

Curtains and bed covers must be dry cleaned when there are no labels on the lining stating how they should be machine washed.

2- Interior walls and partitions:

These walls can be washed with a sponge and a little soapy water. As the inside walls are made of 16 mm melamine panel, we advise you to take precautions when drilling holes.

3- Furniture:

A damp cloth is enough to remove finger marks; do not use any abrasive products.

4- Shower and sink:

Thermoplastic products, such as the shower cubicle and sinks, do not have hard surfaces like porcelain. Nevertheless they are very solid and resistant. They can be cleaned using lukewarm water and mild detergent.

Do not use any solvents (White Spirit, acetone) or abrasive products (scouring powder and pad, domestic cleaning powder).

5- Floor lino:

This can be washed with a little soapy water. Do not use any abrasive products, detergent or bleach.

6- Stainless steel elements (sink, domestic appliances, etc.):

Use washing up liquid or a special stainless steel cleaner with a non-abrasive sponge. Do not use any abrasive products, detergent or bleach.

7- Lacquered metal element

These elements are washable with a soft cloth or a damp sponge (do not use the abrasive side of the sponge, which may scratch the surface) and a little soapy water. Do not use abrasive products, detergents or bleach.

8- Appliances:

For safety reasons, an appliance's spare parts must conform to the appliance manufacturer's specifications and must be fitted either by the manufacturer or an approved representative.

9- Doors and windows:

Clean the seals regularly with bleach in order to prevent the appearance of moss.

E IDENTIFYING YOUR MOBILE HOME

. You will find:

- The name of your mobile-home on one of the facades.
- Your mobile home identification number, outside on the beam shaft and inside in the kitchen unit under the sink.

10 SAFETY INSTRUCTIONS FOR USERS

A IMPORTANT

For your safety, it is essential that the following recommendations are observed:

- Do not block vents and ventilation systems.
- Regularly check that the flexible gas bottle connection pipes are in good condition. Change them for an approved model when required and, in all cases, before the maximum use by date marked on the pipes is reached.
- It is recommended that you use electrical appliances for heating.
- Never make or allow any modifications to electric or LPG installations and appliances, except by approved installers.
- Be careful when the snow load is excessive. The upper air vents and evacuation conduits must not be blocked.

B BUNK BEDS AND RAISED BEDS

- Only use the upper bunks for sleeping, ideally with protection to prevent falls.
- The top bunk is not suitable for children under 6 years of age.
- In any case, the upper side of the mattress must not be above the mark indicated on the bed frame.
- For your safety, the maximum weight authorised for the top bunk must not exceed 80 kg.

C IN THE EVENT OF A FIRE

SMOKE DETECTOR

When the smoke detector is triggered, evacuate the mobile home immediately and close doors and windows.

Test that your detector is working once a week.

- Evacuate all occupants.
- Close the tap of gas recipients or of the fuel tank where applicable, if this can be done safely if it is safe to do so, if this can be done safely.
- Disconnect the electricity supply, if this can be done safely.
- Raise the alarm and call the fire brigade.
- Extinguish the fire if it is safe to do so, if this can be done safely.
- The use of candles or any other means to light an open flame inside the MH is strictly forbidden.

D PRECAUTIONS AGAINST FIRE

- NEVER LEAVE CHILDREN ALONE or other vulnerable persons alone.
- MEANS OF ESCAPE: Check that you know where all the emergency exits are. Make sure the evacuation routes are not blocked.
- COMBUSTIBLE MATERIALS: Keep them away from all heating and cooking appliances.
- FIRE FIGHTING: Keep a dry powder fire extinguisher with a capacity of at least 1 kg approved or complying with EN 3-7 near the main entrance door, and a fire blanket near the stove. Familiarize yourself with your extinguisher's instructions and with local fire prevention regulations.

E IN THE EVENT OF A GAS LEAK

- Do not switch on any electrical appliances or devices.
- Close the gas installation.
- Airing your mobile home.

F SMOKING FORBIDDEN

It is forbidden to smoke inside the mobile homes.

11 EMERGENCY EXIT AND VENTILATION OUTLET PLAN

TYPICAL LAYOUT OF AN MOBILE HOME

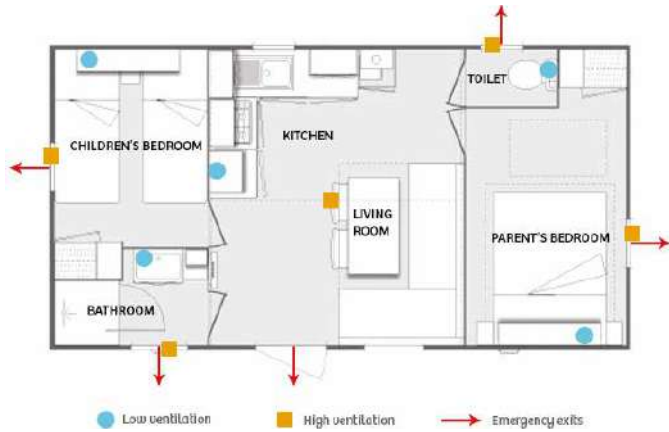

In all mobile homes, the ventilation outlets and emergency exits are located as follows:

● Low ventilation locations:

- Bedrooms: Under the beds or under cupboards.
- Lounge/Kitchen: fridge cabinet or under the gas plates or the water heater.
- Bathroom: Under the sink unit.
- Toilets: beside the bowl.

■ High ventilation locations:

- Bedrooms: In the upper parts of the windows or on the ceiling.
- Living room / Kitchen: On the ceiling and on the window tops..
- Bathroom: In the upper part of the window.
- Toilets: In the upper part of the window.

→ Emergency exit locations:

- Bedrooms: Windows.
- Bathroom: Window or entrance door located within 2 metres of the room (for example: model adapted for people with reduced mobility, the Life).
- Toilets: Window or entrance door located within 2 metres of the room (for example: model adapted for people with reduced mobility, the Life).

12 ENVIRONMENTAL CITIZENSHIP AND BEHAVIOUR

"Responsible design for a more sustainable mobile home"

The question of the environment is at the heart of concerns, from design through to manufacture of the mobile homes.

Responsible design guides all of our developments, without being restricted to solely environmental concerns.

Thus, Sustainable Development approach mainly focuses on 4 essential parameters:

- + comfortable living (insulation, aeration etc.)
- + safety (tests on all new materials and equipment, ergonomics etc.)
- + usage functionality (installation, pre-connection, ease of maintenance, listening to customers etc.)
- + importance given to the environment (energy savings, choice of materials, manufacture, recyclability etc.)

Some examples:

LED bulbs, class A domestic appliances, reduced flow on mixers and taps, dual volume toilet cistern, key activated system etc.

13 END OF LIFE

As part of our respect for the environment, we have found it essential to put in place adapted solutions to manage the recovery of mobile homes at the end of their lives and their dismantling.

Every owner of a mobile home at the end of its life, on French territory, in the open-air hotel sector, can directly ask Eco-mobilhome to take responsibility for it.



WELKOM thuis...

Mevrouw, Mijnheer,

U heeft zojuist een stacaravan gekocht van het merk en wij danken u voor het vertrouwen dat u ons schenkt.

Wij raden u aan om deze handleiding aandachtig te lezen en de Richtlijnen hierin te respecteren, om volop en zo lang mogelijk van uw stacaravan te kunnen profiteren.

Deze handleiding is eenvoudig, duidelijk en compleet en wij hopen dat hij aan uw verwachtingen voldoet. Als u echter vragen heeft waarop u het antwoord hierin niet vindt, blijft de verkoper van uw stacaravan tot uw beschikking om u hiermee van dienst te zijn.

Het hele team wenst u veel plezier in uw nieuwe stacaravan.

INHOUDSOPGAVE

| | |
|---|----------|
| 1- Installatie van uw stacaravan..... | p. 23 |
| 2- Als uw stacaravan is geïnstalleerd..... | p. 24 |
| 3- Classificatie warmte-isolatie..... | p. 25 |
| 4- Classificatie sneeuwbelasting..... | p. 25 |
| 5- Gas..... | p. 26 |
| 6- Elektriciteit..... | p. 27 |
| 7- Water..... | p. 28 |
| 8- Huishoudelijke apparatuur..... | p. 28 |
| 9- Advies voor onderhoud en gebruik..... | p. 29-30 |
| 10- Veiligheidsadvies voor gebruikers..... | p. 30 |
| 11- Nooduitgangen en ventilatie..... | p. 31 |
| 12- Ecoburgerschap en milieuvriendelijk gedrag..... | p. 31 |
| 13- Einde levensduur..... | p. 31 |

De informatie in deze handleiding is van algemene orde en is niet contractueel bindend. In het kader van de voortdurende verbetering van zijn producten behoudt de onderneming zich het recht voor om de modellen zonder voorafgaande berichtgeving te wijzigen. Deze handleiding betreft allemodellen, daarom is het mogelijk dat deze handleiding bepaalde gegevens bevat die niet van toepassing zijn op het model dat u hebt gekocht.

1 INSTALLATIE van uw stacaravan

A LEVERING

Het bedrijf, fabrikant van uw stacaravan, is zich bewust van de kwaliteit van zijn producten. en voert daarom veel controles uit gedurende het gehele productieproces, bij de fabrieksaflevering en ten slotte tot wanneer uw stacaravan op de vrachtwagen wordt geladen.

Het is echter mogelijk dat in uitzonderlijke gevallen bij de aflevering een probleem is met bepaalde woningen, veroorzaakt door het transport of door problemen. In dit geval is het van essentieel belang dat u de staat van uw stacaravan controleert bij de vervoerder en dat u elke niet-conformiteit (impact op het exterieur, ontbrekende onderdelen of optie, enz.) meldt op het document «klantontvangstbewijs», die hij u zal geven en op «de vrachtbrief».

Eventuele schade die ontstaat tijdens de levering dient zo spoedig mogelijk te worden gemeld aan de verkoper van uw stacaravan om voor garantie in aanmerking te komen.

B HET VERPLAATSEN VAN UW STACARAVAN OP DE PLAATS WAAR HIJ WORDT GEÏNSTALLEERD

Voor goede plaatsing van uw stacaravan is het beslist noodzakelijk deze te trekken met behulp van een dissel (trekstang). Een afneembare dissel kan zowel aan de voorkant als aan de achterkant van de stacaravan worden bevestigd.

Voor wordt begonnen met het verplaatsen, moet worden gecontroleerd of de dissel goed is vergrendeld en of de bandenspanning goed is (zie aanwijzingen op het chassis) en of de kop van de dissel goed vergrendeld is. De koppeling moet worden beveiligd met een ketting; op de dissel is hiervoor een ring voorzien.

Controleer ook of het totale gewicht van het trekkende voertuig en de mobilhome niet hoger is dan het toegestane totale gewicht van de combinatie.

Let er bovendien op dat de maximale snelheid niet wordt overschreden (5 km/u in rechte lijn en 2 km/u in bochten) en dat u niet op de plaats mag draaien omdat anders de band van de velg zou kunnen lopen. Wij herinneren u eraan dat het absoluut noodzakelijk is om uw stacaravan op standaard te stalen tussen het moment van levering en het plaatsen ervan.

C VERPLAATSING VAN UW STACARAVAN OVER DE OPENBARE WEG

Wij wijzen u erop dat, in overeenstemming met de van kracht zijnde wetgeving, transport van een stacaravan over de openbare weg moet gebeuren in het kader van 'uitzonderlijk vervoer'.

D HET OPHEFFEN VAN UW STACARAVAN MET BEHULP VAN EEN KRIK

Zodra uw stacaravan op de gewenste plaats staat, moet hij worden opgeheven om hem te kunnen stutten. Gebruik een stabiele krik met een goed draagvlak. Plaats de krik onder een van de metalen dwarsbalken met vijzelhouders of ter hoogte van de wielas (en niet naast de wielas). Zie de met ROOD gemarkeerde zones in schema 1.

Indien de aanbevolen zones ontoegankelijk zijn, is het mogelijk de krik onder de houten gedeelten te plaatsen, op voorwaarde dat u gebruik maakt van een speciaal hulpstuk in U-vorm van 30 cm (hiernaast beschreven onderdeel).

Het is streng verboden om een houten gedeelte van de stacaravan te

SCHEMA 1

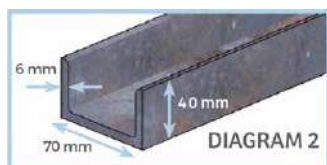
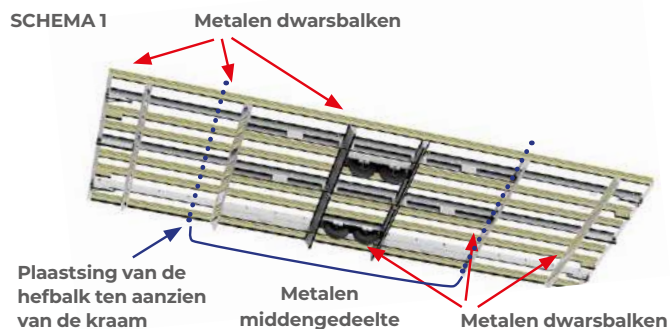

gebruiken voor het heffen zonder dit gereedschap of een gelijkwaardige uitrusting.

Heffen met een kraaninstallatie

Het heffen van de stacaravan met een hijskraan is moeilijk en moet verplicht worden uitgevoerd door een officieel erkend deskundige en volgens de onderstaande voorschriften:

Onder de stacaravan 2 hefbalken plaatsen die haaks staan op de houten draagbalken aan weerszijden en bij het metalen middengedeelte. (zie schema 1).

- Let op Ze mogen niet worden geplaatst over de water, gas- of elektriciteitsleidingen om deze niet te beschadigen.
- De balken moeten over de hele lengte een vlakke kant hebben van minstens 10 cm breed, en een doorsnede hebben die is aangepast aan het gewicht van de stacaravan (beperkte doorbuiging).
- De balken moeten aan beide zijden van de stacaravan iets uitsteken, vooral bij dakoverstek, om een veilige bevestiging van de hijsbanden mogelijk te maken.
- De balken moeten iets voorbij elke zijkant van de stacaravan uitsteken, vooral als het dak overhangt, zodat de hijsbanden stevig kunnen worden vastgemaakt.

Bevestiging hefbanden



Hefbalk haaks op de steunbalken en dicht bij het metalen middengedeelte.

- Deze hefbanden zijn verbonden met de vier hoeken van een star 'spreidframe' (met kettingen bevestigd aan de kraan). Dit spreidframe houdt de banden verticaal (voor betere stabiliteit en om te voorkomen dat ze de wanden vervormen tijdens het heffen).

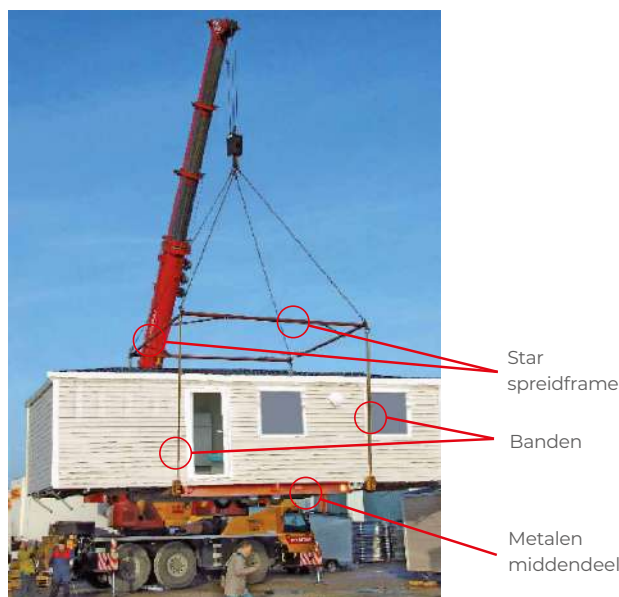

E PLAATSEN EN STUTTEN

Het goed stutten van uw stacaravan is van fundamenteel belang, daarom moet dit zeer zorgvuldig gebeuren. Slecht stutten kan namelijk problemen veroorzaken bij het sluiten van de tussendeuren en buitendeuren. In dat geval wijzen wij elke aansprakelijkheid daarvoor af.

Om uw stacaravan op de juiste wijze te stutten, is het beslist noodzakelijk om:

- De steunvizels te gebruiken die zich in uw stacaravan bevinden.
- De vizels in de steunpunten te plaatsen die zich aan de uiteinden van de metalen dwarsbalken van het chassis bevinden (zie schema 2).

SCHEMA 2

CHASSIS VAN DE ONDERKANT GEZIEN

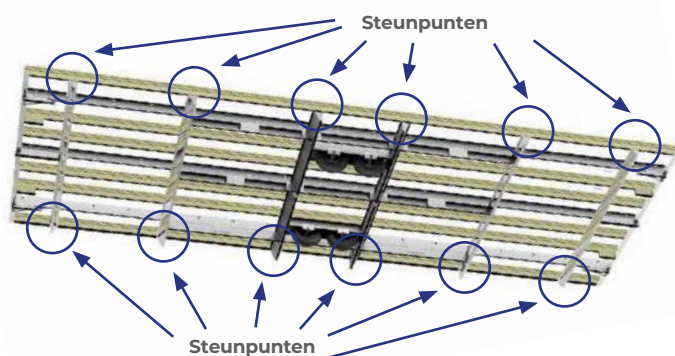

- De bouwstenen of betonblokken op de steunpunten te plaatsen. Afhankelijk van het model zijn er **8 tot 12 instelpunten**.
- Het aantal bouwstenen of betonblokken aan te passen, en eventueel houten stutten onder de steunvizels te plaatsen, **zodat de wielen van de stacaravan de grond niet meer raken. Deze steunelementen onder de vizels moeten waterpas worden gesteld.**
- Om het stutten te voltooien, kan met behulp van een bahco de hoogte van de vizels worden afgesteld, **waarbij de uitslag niet meer mag zijn dan 40 mm.**

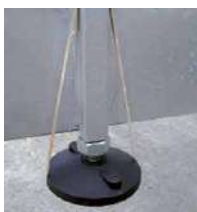

Steunvizel



- Om met behulp van een lange richtlat te controleren of de vloer van uw stacaravan volkomen waterpas staat, zowel in de lengte als in de breedte.

De steunpoten aan de 2 uiteinden van de stacaravan mogen in geen geval deze steunpunten vervangen.

Voltooi de instellingen met behulp van de vizels en een bahco.

Verder raden we u nadrukkelijk aan om de hele ondersteuning van uw stacaravan elk jaar te laten herzien, om regelmatig te controleren of de grond onder sommige steunpunten niet is verzakt en om extra stutten te plaatsen in de nabijheid van de steunpunten, zonder dat deze het chassis raken.

Aarzel daarom niet om een deskundige (dealer, camping, plaatsingsteam...) in te schakelen voor het vakkundig stutten van uw stacaravan.

F VERANKERING VAN DE STACARAVAN (WIND)

Klachten worden niet in behandeling genomen indien het stutten niet volgens onze aanbevelingen is uitgevoerd. Het niet respecteren van deze aanwijzingen kan de garantie annuleren.

Uw stacaravan heeft 4 verankeringspunten die elk weerstand bieden aan een trekkracht van 10 kN. Elk verankeringspunt wordt aangegeven met een zelfklevend geel etiket, zichtbaar onder het chassis aan de voorkant of de achterkant van de stacaravan.

2 Als uw stacaravan is GEINSTALLEERD

We wijzen erop dat volgens de geldende wetgeving uw stacaravan zijn mobiele karakter moet behouden, dat wil zeggen dat hij op stutten is geplaatst die niet verankerd zijn in de bodem, en dat hij zijn wielen (niet ingegraven) en de dissel (in ingetrokken stand) behoudt.

Om uw dissel eenvoudig te kunnen bereiken, is op het chassis een opbergruimte voorzien. De locatie ervan is op het installatie-/ evacuatieschema te vinden.

A BESCHERMINGSBLOKJES VOOR DEUREN EN RAMEN

Om vervorming tijdens het transport tegen te gaan, zijn de randen van de buitendeur en van alle ramen van uw stacaravan beschermd met beschermingsblokjes (blokjes van plastic). Na het plaatsen van uw stacaravan is het beslist noodzakelijk dat deze beschermingsblokjes worden losgeclipd en verwijderd.

Als deze steunen op hun plaats blijven kan dit het slecht sluiten of openen van deuren tot gevolg hebben. Dit wordt niet gedekt door de garantie.



Foto ter indicatie, de kleur van de steunen kan afwijken

B AFSTELLING VAN DE SCHARNIEREN VAN DE BUITENDEUR EN DE SCHUIFELEMENTEN

Indien het openen of sluiten van de buitendeur van uw stacaravan problemen geeft, is het nodig om:

- te controleren of het stutten is uitgevoerd volgens de voorschriften in deze handleiding (hoofdstuk 1: Installatie - E Plaatsen),
- de scharnieren van de buitendeur bij te stellen met een sleutel volgens onderstaande aanwijzingen en schema's.
- de cilinder van de toegangsdeur goed onderhouden: het gebruik van olie en vet wordt sterk afgeraden. Wij raden het gebruik aan van een grafiet smeermiddel voor sloten.

Geen enkele claim kan in behandeling worden genomen indien deze 2 punten niet worden gerespecteerd.

OPMERKING: Als de buitendeur van buiten is afgesloten, kan hij van binnen worden geopend met de ontgrendelingsknop onder de deurklink. (beveiligingssysteem in noodgevallen).

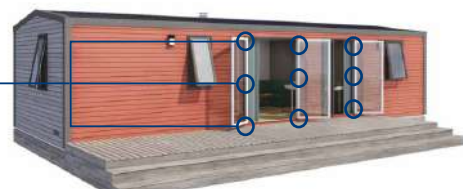

Scharnieren

Bijstellen van de panelen van de schuifpui:

Stel de hoogte van de panelen bij (bewegende delen van de pui) met een passend gereedschap



Instelschroef onder in dit gat onder aan de pui

C BIJSTELLEN VAN SCHARNIEREN VAN DE MEUBELS

Het is mogelijk dat trillingen tijdens het transport de scharnieren van de keukenkastjes of andere kasten enigszins ontregelen. Als deze deuren enigszins zijn verschoven en niet meer op één lijn zitten, betekent dat in geen geval schade aan uw stacaravan. Het is alleen nodig ze bij te stellen, na voltooiing van het stutten. De gebruikte scharnieren maken het mogelijk om op bijzonder eenvoudige wijze de deurtjes bij te stellen, met een schroevendraaier, zowel dwars, in de hoogte als in de diepte.

Het stellen van de deuren valt niet onder de fabrieksgarantie.

AFSTELLING:

1- Zijkant: +0,5 / -4mm,

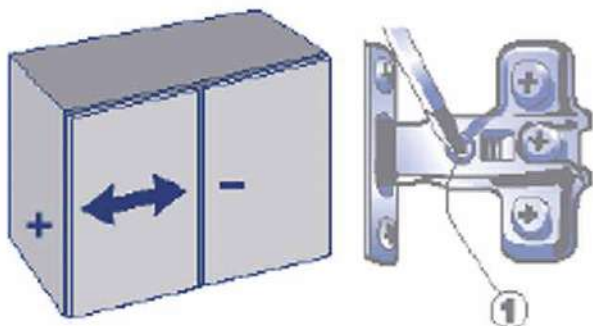

2- Voorkant: +2,5mm,

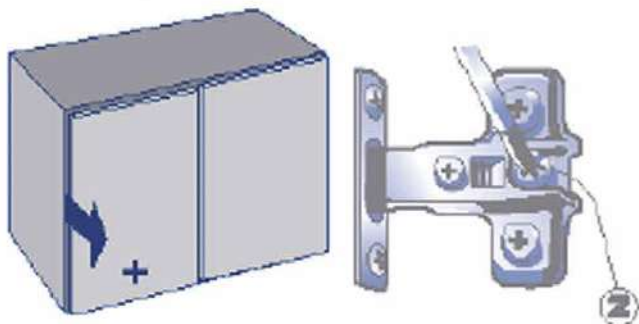

3- Vertikaal: +2 / -2mm,

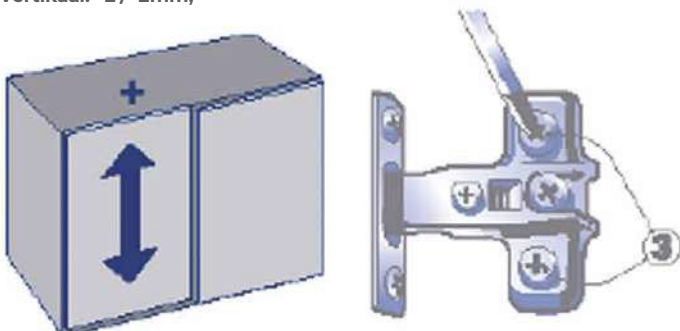

D INSTALLATIE VAN DE INSCHUIFBARE SCHOORSTEEN

Als uw stacaravan met een inschuifbare schoorsteen is uitgerust, dan moet u de schoorsteen eerst in de gebruiksstand zetten voordat u de gasgestookte boiler aanzet.

Hiervoor moet u in de boilerkast zijn. U kunt de stand van de schoorsteen veranderen door de arm met een vleugelmoer te verplaatsen.

1- Boiler gebruiken (schoorsteen uitgeschoven) = 😊

2- Mobilhome vervoeren (schoorsteen ingeschoven) = ☹️

Als uw mobilhome moet worden vervoerd, moet u eraan denken de schoorsteen in de transportstand te zetten (stand 2). ☹️

3 Classificatie met betrekking tot DE WARMTE-ISOLATIE

De stacaravans van uw fabrikant bezitten **minimaal een warmte-isolatie- en verwarmingsniveau 1**.

Deze klassering voldoet aan de Europese norm EN 1647 met betrekking tot "Bewoonbare vrijetijdsvoertuigen - Stacaravans - Bewoningseisen met betrekking tot de gezondheid en de veiligheid".

Elke stacaravan die deze klassering vermeldt moet aan de volgende criteria voldoen:

- het warmteoverdrachtcoëfficiënt (U) van de structurelementen, waaronder ramen, deuren en lichtkoepels, mag niet hoger zijn dan 1,7 W/ (m².K.).
- op deze klasse zijn geen eisen voor verwarming van toepassing.

4 Classificatie met betrekking tot DE SNEEUWLAST

De stacaravans van uw fabrikant voldoen aan de Europese norm EN 1647 en vallen, behalve in specifieke gevallen, onder de categorie «C».

Deze klassering identificeert de structurele capaciteit van de stacaravan om weerstand te bieden aan wat de "sneeuwlast" genoemd wordt, als deze gelijkmatig over het dak is verdeeld. De maximaal toegestane klasse voor de structuur van de stacaravan is 200 kg sneeuw per m².

Bij zware sneeuwval moet u de sneeuw met geschikte middelen van het dak verwijderen, zodat de veiligheid van de gebruikers wordt gegarandeerd

5 GAS

De eigenaar van de stacaravan, camping of privépersoon, moet van een vakman gebruik maken om de gasinstallatie op de gasvoorziening aan te sluiten en om deze in gebruik te stellen.

Verder is hij verplicht een onderhoudscontract voor de geiser af te sluiten bij een officieel erkend vakman.

A AANSLUITING OP GASFLESSEN

- De gasleiding van uw stacaravan is geschikt of voor propaangas (in de meeste gevallen) of voor butaangas (in bijzondere gevallen). Het type gas dat gebruikt moet worden, staat aangegeven op de buitenkant van de stacaravan, boven het aansluitingssysteem (gasdrukregelaar-omschakelaar).
- De gasleiding van uw stacaravan is voorzien voor het functioneren bij lage druk. Om slecht functioneren te voorkomen mag u geen druk gebruiken van meer dan 50 mbar.
- Voor uw veiligheid adviseren we u om het gastoevoerkraantje (kookplaat en oven) altijd af te sluiten wanneer u het niet gebruikt, om ongelukken te voorkomen, vooral indien kinderen aanwezig zijn (zie hoofdstuk 5: Gas - Afsluiten in noodgevallen).

B AUTOMATISCHE OMKEERSCHAKELAAR VOOR 2 GASFLESSEN

Het grootste deel van de stacaravans is voorzien van een op een buitenwand gemonteerde automatische wisselklep. Dit systeem maakt het mogelijk 2 gasflessen aan te sluiten, en schakelt automatisch over op de volle gasfles wanneer de andere leeg is. Dit wordt aangegeven met een rood controlelampje. Dit systeem functioneert alleen als de kraantjes van de 2 gasflessen open staan en als de onderstaande aanwijzingen in acht worden genomen.

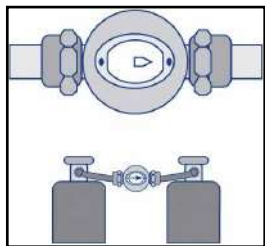

1- Inbedrijfstelling en gebruik van de eerste fles:

Richt het pijltje van de omkeerschakelaar naar rechts of naar links, dan beide flessen opendraaien. Het controlelampje is groen en het pijltje geeft de fles aan die in gebruik is.



2- Gebruik van de reservefles:

Wanneer de fles die gebruikt werd, leeg is, wordt het controlelampje rood en wordt de gasvoeding automatisch overgeschakeld op de reservefles.

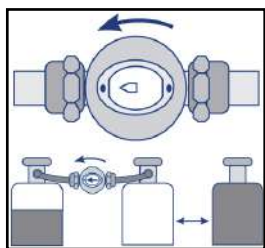

3- Vervangen van de lege fles:

Sluit het kraantje van de lege fles (aangegeven door het rode pijltje), draai het pijltje van de omkeerschakelaar naar de volle fles. Het controlelampje wordt groen en het pijltje geeft de nieuwe fles aan die in gebruik is. Vervang de lege fles, en open deze. Nu is dit de reservefles.

C GASDRUKREGELAAR MET LAGE-DRUKBEVEILIGING

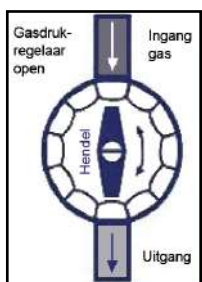

Op een van de buitenwanden van uw stacaravan, net onder de omkeerschakelaar, bevindt zich de gasdrukregelaar. Dit maakt het ontspannen van gas mogelijk bij adequate druk en automatische afsluiting van de gastoevoer bij onvoldoende druk.

Bij inbedrijfstelling schakelt u de gasdrukregelaar in door het hendeltje te sluiten en dan weer langzaam te openen.

Bij onvoldoende druk of bij te groot debiet sluit de gasdrukregelaar veiligheidshalve de gastoevoer af. Dit verandert echter niet de stand van het hendeltje, dat in open stand blijft staan. Nadat de oorzaak is verholpen, moet u de gasdrukregelaar opnieuw activeren door het hendeltje te sluiten en opnieuw langzaam te openen.

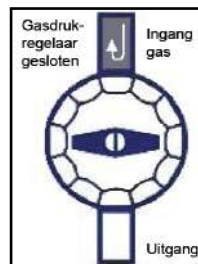
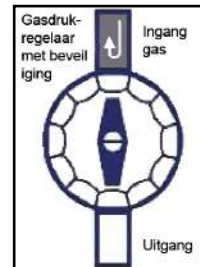

Wanneer het hendeltje haaks op de gasleiding staat, is de gasdrukregelaar gesloten en circuleert het gas niet.

D AANSLUITING OP EEN GASTANK

Belangrijk: De gasleidingen van de stacaravan zijn getest en gecontroleerd op luchtdichtheid, van het begin van het circuit tot de afsluitkraantjes van de apparaten.

De aansluiting moet worden uitgevoerd door een officieel erkend vakman. Hiertoe:

- Indien de tank de gewenste druk levert: de gasdrukregelaar bij de ingang van het circuit verwijderen en een hoofdkraan installeren.
- Indien de tank niet de gewenste druk levert: het circuit aansluiten op de gasdrukregelaar.
- Als er een leiding moet worden toegevoegd aan de gebruiksdruk is de maximaal toegestane lengte van de leiding:
 - 1 meter voor een leiding met een diameter van 22 mm of meer,
 - of 0,5 meter voor een leiding met een diameter tussen 15 en 22 mm.

BELANGRIJK: Elke ingreep op de gasleiding moet worden uitgevoerd door een officieel erkend vakman. Hij moet onder andere een functietest uitvoeren bij de eerste inbedrijfstelling van de stacaravan, na aansluiting op de algemene gasleiding of op de gasdrukregelaar.

E AANSLUITING OP AARDGAS

- De aansluiting moet worden uitgevoerd door een officieel erkend vakman.
- De aardgasinstallatie moet worden uitgevoerd volgens de in het land van gebruik geldende wetgeving.
- **Belangrijk:** de aardgasleidingen van de stacaravan zijn getest en gecontroleerd op luchtdichtheid, van het begin van het circuit tot de afsluitkraantjes van de apparaten. De functietest van het aardgas moet worden uitgevoerd door een officieel erkend vakman bij de eerste inbedrijfstelling van de stacaravan, na aansluiting op de aardgasleiding.

• Indien toevoeging van leiding nodig is, is de maximaal toegestane lengte daarvan 1 meter voor een leiding met een diameter groter dan of gelijk aan 18 mm.

F BIJ VERVANGING VAN EEN GASFLES OF GASLANG

- Laat nooit een vlam branden of een warmtebron ingeschakeld wanneer de flessen of een ander beschadigd of oud onderdeel wordt vervangen.
- Verzeker u ervan dat de flessen of de onderdelen overeenstemmen met de installatie en geldende richtlijnen. Let erop dat u voor het aansluiten van de gasflessen geen verlengstukken en uitsluitend gaslangen van minder dan 40 cm lengte gebruikt.
- Verzeker u ervan dat de flessen goed zijn gesloten voor u ze aansluit.
- Installeer de flessen en de vervangingsonderdelen volgens de voorschriften van de fabrikant.

SOMMIGE STACARAVANS KUNNEN EEN BOILER HEBBEN DIE VAN BUITENAF BEREIKBAAR IS.

6 ELEKTRICITEIT

G VEILIGHEIDSVOORSCHRIFTEN

1 - Ventilatiooster

Uw stacaravan is voorzien van een natuurlijk ventilatiesysteem: in elk vertrek zitten ventilatieopeningen, beschermd door ventilatioosters. Deze ventilatieopeningen bevinden zich op vloerniveau (onder de hangkasten in de slaapkamers en onder de keukenkasten, verstopt achter de plint), in de raamkozijnen en in het plafond van de woonkamer/keuken. Ze zijn onmisbaar voor de luchtcirculatie en voor het afvoeren van bedorven en vochtige lucht uit de stacaravan.

VOOR UW VEILIGHEID, OM LEVENSGEVAARLIJKE SITUATIES TE VOORKOMEN IN GEVAL EEN VAN SLECHT FUNCTIONERENDE GASINSTALLATIE, IS HET BESLIST NOODZAKELIJK DAT DEZE VENTILATIOOSTERS ALTIJD OPEN BLIJVEN.

Voor het goed functioneren van gasapparatuur en goede verbranding van het gas, is zuurstoftoevoer via de ventilatieopeningen noodzakelijk. Controleer de ventilatioosters regelmatig en reinig ze indien nodig. Let ook op goede afvoer van de verbrandingsgassen via de rookkanalen, en verzeker u ervan dat de afvoer niet wordt belemmerd door vogelnesten of door verstopping, vooral aan het eind van de winter.

Als u deze basisvoorschriften niet respecteert kan een levensgevaarlijke situatie ontstaan door de aanwezigheid van het geurloze, kleurloze en gevaarlijke gas koolmonoxide, dat de dood of de volgende symptomen kan veroorzaken: slaperigheid, duizeligheid, hoofdpijn, pijn in de borst of hartkloppingen.

2 - Indien een gaslek wordt vermoed:

- Geen enkel elektrisch apparaat gebruiken
- Indien u ontdekt dat een apparaat lekt: de gastoevoer afsluiten met behulp van de hoofdkraan die zich in de nabijheid bevindt of wordt aangegeven met een sticker. Laat de deur van de mobilhome open en verbied derden de toegang totdat dit voor hulpverlening nodig is.
- In geval van een niet geïdentificeerd gaslek, het gas volledig afsluiten door alle gasranen te sluiten, de stacaravan luchten en een officieel erkend vakman inschakelen. Laat de deur van de mobilhome open en verbied derden de toegang totdat dit voor hulpverlening nodig is.

3 - Bij langdurige afwezigheid:

Bij langdurige afwezigheid wordt het sterk aangeraden uw gasleiding geheel af te sluiten.

4 - Gasslangen:

De gasslangen waarmee de flessen zijn aangesloten moeten regelmatig worden nagekeken om te controleren of ze niet beschadigd of in slechte staat zijn. Deze moeten door gecertificeerde apparatuur worden vervangen, voordat de geldigheidstermijn ervan verlopen is. Maximale slanglengte: 40 cm.

Let op: aangeraden wordt een lier te gebruiken zonder verloopdatum. Als u een lier met verloopdatum gebruikt, moet de lier op de betreffende datum worden vervangen.

H GAS AFSLUITEN IN NOODGEVALLEN

- Bij de gasfles (of flessen), bij de gasdrukregelaar,
- Bij het gaskraantje van elk apparaat:
- Gasoven (optie): in het kastje links of rechts van het apparaat,
- Gasfornuis: in het kastje links of rechts van het apparaat,
- Geiser: meteen onder het apparaat of in het kastje onder het apparaat,

Voorbeeld van een installatie gas

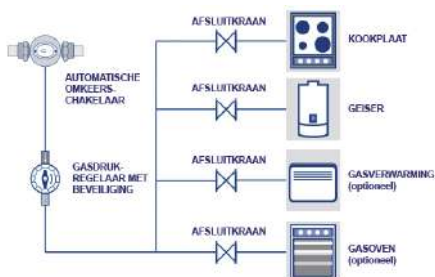

Open en gesloten positie van de gas afsluiter

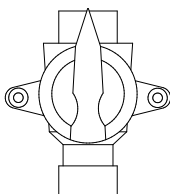
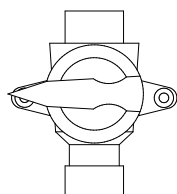

De gebruiksspanning van de elektrische installatie is 230 V - 50 Hz, de maximale stroomsterkte is 32 A. Aan het begin van het circuit (dat wil zeggen, daar waar de aansluitklem zit voor uw perceel) moet een stroomonderbreker worden geïnstalleerd ter bescherming tegen stroompieken.

A AANSLUITING

- Laat de aansluiting van uw stacaravan op de aansluitklem voor uw perceel uitvoeren door een erkende elektricien.
- Een algemene elektrische schakelinrichting aanwezig. Dan kunt u gebruiken om de macht tijdens uw lange afwezigheid te snijden.
- Een stroomonderbreker 32 A aanwezig in het hoofd circuit. Het is mogelijk dat de stroomonderbreker naar de terminal van de plot van mindere intensiteit. Bij overstroom, is het waarschijnlijk dat deze zal springen voor die van uw woning. Uitschakelen of de stekker uit toestellen in kwestie vóór het resetten. Indien nodig, bel een licentie elektricien.
- De differentieelschakelaar (zie onderstaand schema) is een beveiligingsinrichting die u beschermt tegen elektrische schokken als gevolg van elektriciteitsproblemen in of buiten de stacaravan.
- De opstelling en plaatsing van de elektrische apparaten voldoen aan de instructies van de fabrikant.
- Een tv-aansluiting en tv-antenne worden bij uw stacaravan geleverd.

B VEILIGHEIDSVOORSCHRIFTEN

Probeer niet om zelf uw elektrische installatie te veranderen of repareren.

De veiligheidsinrichting (aardlekschakelaar) moet eens per maand worden getest, door op de knop 'T' (test) van het apparaat te drukken, waarbij alle noodzakelijke voorzorgsmaatregelen moeten worden genomen.

De fabrikant van uw stacaravan kan geen enkele verantwoordelijkheid aanvaarden bij een ongeval dat het gevolg is van enige uitbreiding of modificatie van de oorspronkelijke installatie.

- Spat geen water op de verschillende elektriciteitsbronnen.
- Dek de elektrische convectors niet af.

VOORBEELD VAN EEN ELEKTRISCHE INSTALLATIE

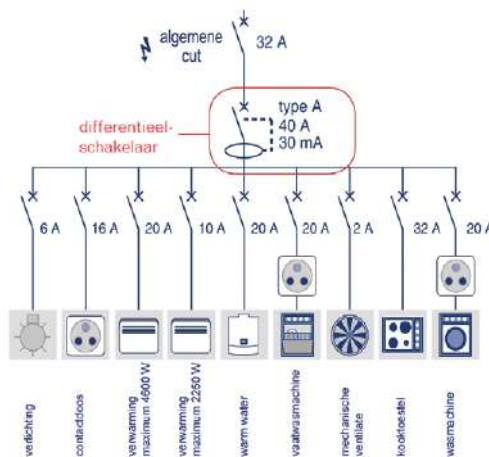

- Voor u elektrische apparatuur aansluit, moet u controleren of het vermogen geschikt is voor het elektrische systeem, met inbegrip van de lampen.
- **Let vooral goed op wanneer u in de wanden spijkt, schroeft, enz. want u kunt daarbij een elektriciteitskabel beschadigen, ongeacht aan welke kant van de muur. De elektrische kabels dalen verticaal van het plafond tot aan de stopcontacten en schakelaars. Controleer daarom beide kanten van de wand om u ervan te verzekeren dat u niet boort of schroeft op de verticale lijn boven een stopcontact, schakelaar enz. Om veiligheidsredenen raden we u aan gebruik te maken van een kabeldetector.**

C ELEKTRICITEIT AFSLUITEN IN NOODGEVALLEN

Buiten, bij de aansluitklem voor uw perceel, en binnen, in de schakelkast van uw stacaravan.

D LAMPEN VERVANGEN

Om de kans op condensatie te beperken en thermische bruggen en storingen te voorkomen, moeten de lampen door ledlampen worden vervangen (andere typen lampen geven teveel hitte af).

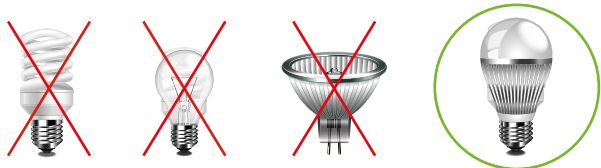

7 WATER

De waterleiding van uw stacaravan is getest bij fabrieksaflevering, maar het is mogelijk dat trillingen, veroorzaakt door het transport, afdichtingen hebben beschadigd. We raden u ten sterkste aan om alle afdichtingen zorgvuldig te controleren vóór aansluiting op de externe waterleiding.

Met het oog op het waterbeheer is elke mengkraan in uw stacaravan (behalve die van de douche) uw mobil home is per kraan uitgerust met een doorstroombeperker en een drukkbeperker. Deze moeten regelmatig worden gereinigd en zo nodig worden ontkalkt om optimaal te functioneren. De fabrikant kan niet aansprakelijk worden gesteld voor schade die het gevolg is van wijzigingen aan de waterleiding of veroorzaakt werd door slecht gebruik van deze leiding.

Laat elke verandering aan uw waterleiding uitvoeren door een officieel erkend vakman.

A AANSLUITING

Het afvalwatercircuit (zie schema) is klaar om te worden aangesloten op het externe afvoersysteem. Een schema toont u de aansluiting van het afvoersysteem. Laat het afvoersysteem voor uw stacaravan uitvoeren door een erkend vakman.

B GEBRUIK IN KOUDE PERIODES

Als uw stacaravan gebruikt wordt in koude periodes, wordt aangeraden uw leidingensysteem uit te rusten met een vorstbeveiliging (uitrusting optioneel, wordt niet standaard bijgeleverd). De watertoevoer en de vorstbescherming moeten met een thermische isolatie worden bedekt en samen op een diepte van minimaal 40 cm in de grond worden ingegraven.

De waterleiding bevindt zich onder de stacaravan, buiten, dus het water kan bevriezen als de buitentemperatuur tot onder 0°C daalt.

AFVALWATERCIRCUIT



VOEDING EN AFTAPPEN

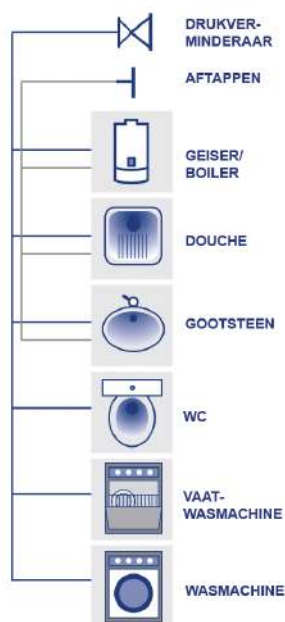

C DE STACARAVAN WORDT NIET GEBRUIKT

Het aftappen van de geiser en van het watertoevoersysteem is de verantwoordelijkheid van de eigenaar (zie schema).

De fabrikant wijst elke aansprakelijkheid af in geval van bevriezing van de leiding.

Indien uw stacaravan enkele dagen niet wordt gebruikt, vooral in de winter, raden we u aan de voorschriften op te volgen voor winterstalling (zie hoofdstuk 9 van deze handleiding: Advies voor onderhoud en gebruik - C De stacaravan wordt niet gebruikt/winterstalling).

D WATER AFSLUITEN IN NOODGEVALLEN

Controleer of de sifons en de mengkranen (wastafel en fonteintje) goed vast zitten voordat u het water aanzet.

E CONTROLE VAN DE SIFONS

Nagaan of de sifons van de gootstenen en lavabo's goed vastzitten voordat u de watertoevoer opent.

F DOORSPOELEN

Controleer of het toiletreservoir snel genoeg gevuld wordt. Als dit niet het geval is, moet het vlotterfilter gereinigd worden (filterzeef, uitstroomopening en vlottermembran).

8 HUISHOUDELIJKE APPARATUUR

ADVIES VOOR GEBRUIK EN VEILIGHEID

Voor gebruik van de huishoudelijke apparatuur (oven, geiser enz.) en voor de correcte werking hiervan, moet u de handleidingen die bij elk apparaat worden geleverd aandachtig doorlezen en de aanwijzingen van de fabrikant op het gebied van onderhoud respecteren.

1 - Algemeen:

- Vrijstaande vaatwasser: het bovenblad moet van de vaatwasser gehaald worden voordat deze op zijn plek wordt gezet.
- De schakelaar van de boiler niet aan zetten indien het reservoir niet met water is gevuld.
- In geval van problemen met apparaten die onder garantie vallen, graag contact opnemen met de persoon of het bedrijf dat u uw stacaravan heeft verkocht. Deze zal ervoor zorgen dat de klantenservice wordt ingeschakeld.
- Een apparaat is een energielabel, die wordt geleverd met instructies voor het gebruik ervan.

2 - Vermijd brandwonden:

- Houd uw kinderen weg bij keukengerei wanneer u aan het koken bent; dit kan ernstige brandwonden veroorzaken.
- Voor u een kooktoestel opent, controleren of u zich op veilige afstand bevindt; stoom of spattend vet kan ernstige brandwonden veroorzaken.
- Gebruik beschermende handschoenen om een gerecht uit de oven te halen.
- Raak de branders of de beschermingsruit van de oven of een andere kooktoestel niet aan tijdens of na gebruik. Deze kunnen erg heet worden en ernstige brandwonden veroorzaken.

3 - Gebruik volgens de voorschriften:

Brandbare materialen zoals handdoeken, keukendoeken, kunststof keukengerei, etc. uit de buurt houden van kooktoestellen.

- Een kooktoestel is geen verwarmingsapparaat en mag nooit worden gebruikt om een vertrek te verwarmen.
- Kooktoestellen nooit verhitten wanneer ze leeg zijn.
- Controleer na elk gebruik dat de bedieningsknoppen en schakelaars op uitgeschakelde positie staan.
- Als uw stacaravan is uitgerust met een magnetron mag u deze nooit leeg inschakelen, nooit metalen keukengerei in de magnetron gebruiken en moet u het juiste keukengerei gebruiken om uw gerechten op te warmen.
- De handleiding van de magnetron geeft de verschillende materialen aan die gebruikt kunnen worden voor het opwarmen van gerechten.
- De koelkast is de enige geschikte plaats in de stacaravan voor het bewaren van bederfelijke etenswaren.
- Als u de koelkast moet verplaatsen, til hem dan voorzichtig op zodat de

vloerbedekking niet door de pootjes beschadigd wordt.

4 - Onderhoud:

- Volgens het model van de geiser in uw installatie kan het zijn dat een waterfilter regelmatig moet worden gereinigd. Graag de bijbehorende gebruiksaanwijzing raadplegen.
- Als uw stacaravan is voorzien van een afzuigkap, controleer dan regelmatig de vet- en koolstoffilters om het goed functioneren te garanderen. Neem altijd de onderhoudsvoorschriften van de fabrikant in acht.
- Elk apparaat heeft regelmatig onderhoud nodig om vetafzetting te verwijderen. Vergeet niet dat vet kan ontvlammen.

De fabrikant van uw stacaravan wijst elke aansprakelijkheid af in geval van schade als gevolg van gebruik dat niet voldoet aan de voorgaande voorschriften.

9 ADVIES VOOR ONDERHOUD EN GEBRUIK

A ONDERHOUD BUITENKANT

Heeft zure producten op basis gebruiken.

De stacaravans zijn meestal voorzien van een PVC-bekleding. PVC is eenvoudig te onderhouden. Gebruik hiervoor alleen een sopje.

Gebruik nooit een agressief reinigingsmiddel, chloor, een oplosmiddel of schurend product (schuurwiel of -middel, reinigingsproduct in poedervorm), dat het uiterlijk van uw stacaravan aantast.

Het is mogelijk uw stacaravan met een hoge-drukstraal te reinigen, daarbij een hoek aanhoudend tussen 20° en 45° ten aanzien van de verticale lijn, en van boven naar beneden werkend.

Nooit op het dak lopen en geen zware voorwerpen op het dak plaatsen. Als het om een of andere reden nodig is het dak op te gaan, vraag uw verkoper / dealer dan om advies.

Het wordt ten stelligste aanbevolen om 1 maal per jaar de dakgoten en de omtrek van de schoorstenen schoon te maken om inwatering te voorkomen.

B CONDENS

Dit is een bekend probleem voor gebruikers van stacaravans. Hoe kleiner het bewoonbaar oppervlak, hoe groter het condensprobleem.

De ademhaling van de aanwezigen, de gasverbranding, het koken van eten en warme douches produceren waterdamp. Een gegeven volume lucht kan bij een gegeven temperatuur echter slechts een beperkte hoeveelheid waterdamp absorberen. Als op een bepaalde plek in de stacaravan, bijvoorbeeld de ruiten, de temperatuur lager is dan elders, ligt de grens voor absorptie van waterdamp lager en beslaan de ruiten:

Om dit natuurlijke verschijnsel te beperken, zijn bepaalde voorzorgsmaatregelen nodig, vooral in de winter:

- Verstopt de ventilatieopeningen van de stacaravan nooit en dek ze niet af: dit zou de condensproblemen verveelvoudigen (zie hoofdstuk 5: Gas - H1 Veiligheidsvoorschriften/Ventilatioerooster).
- Wacht tot de stacaravan wat is opgewarmd voordat u gaat koken of een douche neemt met warm water: u draagt bij aan het beperken van condensatie op koude muren.
- **Gebruik in geen geval een gaskachel binnen. Dit soort verbranding is namelijk vochtig en zou snelle condensvorming op de wanden van uw stacaravan tot gevolg hebben. Het wordt aanbevolen om elektrische apparaten te gebruiken voor de verwarming.**
- Het wordt aanbevolen om het raam te openen wanneer u kookt, voor betere ventilatie.

In gebieden met een bijzonder koud en vochtig klimaat, wordt aanbevolen een ontvochter in de stacaravan te plaatsen voor meer comfort, om condensvorming tegen te gaan en onaangenaam ruiken van kleding en stoffen te voorkomen.

- **De onderkant van de stacaravan mag niet rondom worden afgedekt om een goede ventilatie te waarborgen.**

C STACARAVAN BUITEN GEBRUIK/WINTERSTALLING

Wanneer uw stacaravan enkele weken of maanden niet wordt bewoond, ongeacht het seizoen, raden we u aan om de onderstaande voorschriften zorgvuldig te respecteren:

1- Vochtigheid vermijden:

- laat de deuren van de geiserkast (als de geiser zich boven het aanrecht in de keuken bevindt, het luikje naar de gaskraan open laten), de slaapkamers en de hangkasten open staan,
- zorg dat de ventilatioeroosters altijd open en vrij zijn (zie hoofdstuk 6: Gas - H1 Veiligheidsvoorschriften/Ventilatioerooster),
- nadat u de lakens en dekens hebt verwijderd laat u de matrassen plat op de bedbodems liggen en zet het geheel vrij van de wanden, om de ventilatie te vereenvoudigen. Plaats de kussens van de canapé in de woonkamer op hun zijkant,
- Indien mogelijk is de ideale oplossing voor het beddengoed, de kussens van de canapé en de gordijnen om ze gedurende de gehele winterperiode op te slaan in een droog en verwarmd vertrek,
- plaats luchtontvochters. Vergeet niet dat deze regelmatig moeten worden vervangen en dat de bakken met opgevangen water moeten worden geleegd. Volg de aanwijzingen in de handleiding van de fabrikant.

2- Water:

- Sluit het water af en koppel de watertoevoer af.
- Tap de waterleiding af door het aftapkraantje onder uw stacaravan te openen, vooral als uw douche is uitgevoerd met een thermostaatregelaar.
- Open alle waterkranen in uw stacaravan en leg de douchekop op de bodem van de douchebak om het water uit de doucheslang te laten lopen.
- Leeg de geiser volgens de instructies van de fabrikant.
- Ontlucht uw leidingen.
- Leeg de spoelbak en de toiletpot.
- Giet in voorkomende gevallen antivries in de toiletputten, in de sifons van de wastafel, het fonteintje en de douche en in de vaatwasser. Laat de apparaten, voordat u deze in gebruik neemt, een cyclus leeg draaien.

3- Elektriciteit:

- Sluit de elektriciteit af bij de hoofdkraan en ontkoppel alle elektrische apparaten (huishoudelijk of niet), behalve als uw stacaravan is uitgerust met de optie GTC (centraal technisch beheer)
- Als uw stacaravan is uitgerust met een vorstbeveiliging, let er dan op dat u de differentieelschakelaar en de hoofdschakelaar van de elektrische convectors niet uitschakelt en zet uw vorstbeveiliging aan. Zet de thermostaat van de elektrische convectors op de antivriesstand. De beste oplossing is om de waterleiding geheel te laten leeglopen.

4- Gas:

- Sluit de gasflus en zet deze onder het afdak. Wij raden aan bij het losmaken van de lier het uiteinde ervan met een plastic zak te bedekken om te voorkomen dat er vuil in komt.
- De gasboiler moet tenminste eenmaal per jaar door een gekwalificeerd vakman worden onderhouden, volgens de geldende normen in het betreffende land.

5- Diversen:

- desinfecteer uw koelkast en uw diepvriezer zorgvuldig, en laat de deuren enigszins open,
- verwijder alle voedingsmiddelen (met inbegrip van conserven) uit de kasten en andere opbergplaatsen,
- controleer of de ramen goed zijn gesloten en sluit de gordijnen.

D ONDERHOUD VAN HET INTERIEUR

Heeft zure producten op basis gebruiken.

1- Textiel:

De gordijnen en dekbedhoezen moeten chemisch worden gereinigd indien er geen etiket in de voering de wasvoorschriften aangeeft.

2- Muren en tussenwanden:

Deze wanden kunnen worden gereinigd met een spons en wat zeepwater. Daar de binnenwanden van 16 mm dik melamine zijn gemaakt, aangeraden wordt voorzichtigheid te betrachten om te voorkomen dat u erdoorheen boort.

3- Meubels:

Een vochtige doek is voldoende om vingerafdrukken te verwijderen; geen schurende producten gebruiken.

4- Douche en wastafel:

Thermoplastische producten, zoals de douchecabine en de wastafels, zijn niet voorzien van een hard oppervlak dat vergelijkbaar is met porselein, ze zijn echter zeer stevig en hebben een grote weerstand. Ze worden gereinigd met warm water en een zacht reinigingsmiddel.

Geen oplosmiddelen (terpentine, aceton) of schurende producten (schuurpoeder, schuurspons, reinigingsmiddel in poedervorm) gebruiken.

5- Vloerbedekking:

Deze kan worden gereinigd met wat zeepwater. Geen schurend product, agressief reinigingsmiddel of chloor gebruiken.

6- Roestvrijstalen elementen (gootsteen, elektrische apparaten, enz.):

Gebruik afwasmiddel of een speciaal product voor roestvrij staal met een niet schurende spons. Geen schurend product, agressief reinigingsmiddel, of chloor gebruiken.

7- Onderdelen van gelakt metaal

Deze onderdelen kunnen worden gereinigd met een zachte doek of vochtige spons (gebruik geen schuursponsje omdat daardoor krassen op het oppervlak kunnen ontstaan) en een sopje. Gebruik geen schuurmiddelen, wasmiddelen of bleekwater.

8- Apparaten:

Om veiligheidsredenen moeten reserveonderdelen voor een apparaat in overeenstemming zijn met de specificaties van de fabrikant van het apparaat, en moeten ze door de fabrikant of zijn erkende vertegenwoordiger worden gemonteerd.

9- Vensters:

Reinig geregeld de afdichtingen van de vensters met water en bleekwater om het ontstaan van schimmels te vermijden.

E IDENTIFICATIE VAN UW STACARAVAN

U vindt:

- De naam van uw stacaravan op een van de buitenwanden.
- Het identificatienummer van uw stacaravan buiten op de afdekking van de dissel en binnen in de keukenkast onder de gootsteen.

10 VEILIGHEIDSADVIES VOOR GEBRUIKERS

A BELANGRIJK

Voor uw veiligheid is het essentieel dat u de volgende aanbevelingen opvolgt:

- Blokkeer de ontluchting- en ventilatiesystemen niet.
- Controleer regelmatig de goede staat van de aansluitslang(en) van de gasflessen. Vervang ze door een gehomologeerd model zodra hun staat dit eist en in elk geval voor de uiterste gebruiksdatum die op de slang is aangegeven.
- Het wordt aanbevolen om elektrische apparaten te gebruiken voor de verwarming.
- Laat de elektrische- of aardgasinstallaties of -apparatuur uitsluitend wijzigen door een erkende installateur.
- Wees voorzichtig bij zware sneeuwval. Het is belangrijk dat de hoge ventilatieopeningen en afvoerleidingen niet verstopt raken.

B STAPELBED/HOOGSLAPER

- Gebruik de bovenste bedden alleen om te slapen en zorg bij voorkeur voor een beveiliging zodat er niemand uit kan vallen.
- De bovenbedden zijn niet geschikt voor kinderen jonger dan 6 jaar.
- In geen geval mag de bovenkant van de matras zich boven het op de bedstijl aangegeven merkteken bevinden.
- Voor uw veiligheid is het maximaal toegestane gewicht voor het bovenbed 80 kg.

C BIJ BRAND

ROOKMELDER

Als de rookmelder afgaat moet u de stacaravan onmiddellijk verlaten en deuren en ramen sluiten.

Test de werking van de melder een keer per week.

- Evacueer alle aanwezigen.
- Sluit de kraan van de gasflessen of, indien van toepassing, van de tank met vloeibare brandstof, als dit veilig kan worden gedaan.
- Sluit de elektrische voeding af, als dit veilig kan worden gedaan.
- Waarschuw en bel de brandweer.
- Doof het vuur als de veiligheid dat toelaat, als dit veilig kan worden gedaan.
- Het is verboden in de mobilhome kaarsen of ander open vuur te gebruiken.

D VOORZORGSMAATREGELEN TEGEN BRAND

- LAAT KINDEREN NOOIT ALLEEN of andere kwetsbare personen alleen.
- EVACUATIEMIDDELEN: Zorg dat je bekend bent met de locatie en werking van nooduitgangen. Houd alle vluchtroutes vrij.
- BRANDBARE MATERIALEN: Houd brandbare materialen ver verwijderd van verwarmingsapparaten en kooktoestellen.
- BRANDBESTRIJDING: Houd een brandblusser met droog poeder en een capaciteit van minstens 1 kg die goedgekeurd is of voldoet aan de norm EN 3-7 in de buurt van de hoofdingang en een branddeken in de buurt van het kooktoestel. Maak uzelf vertrouwd met de instructies voor uw brandblusser en met de plaatselijke brandpreventievoorschriften.

E IN GEVAL VAN EEN GASLEK

- Geen enkel elektrisch apparaat gebruiken
- De gasinstallatie afsluiten.
- Uw stacaravan luchten.

F ROOKVERBOD

Het is verboden te roken in de stacaravans.

11 PLATTEGROND MET NOODUITGANGEN EN VENTILATIE

GEbruikelijke inrichting van een stacaravan

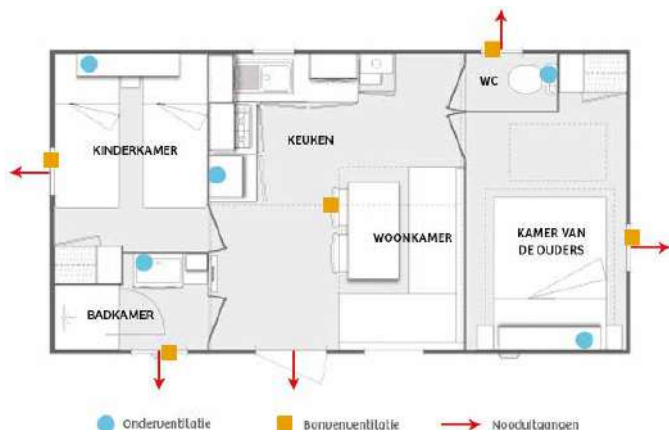

In alle stacaravans zijn de ventilatieopeningen en nooduitgangen als volgt geplaatst:

Plaats van de onderventilatie:

- Slaapkamers: onder de bedden of onder de hangkasten.
- Salon/keuken: koelkastmeubel of onder de kookplaat of de boiler.
- Badkamer: onder het wastafelmeubel.
- Toilet: naast de toiletpot.

Plaats van de bovenventilatie:

- Slaapkamers: in de bovenste gedeelten van de ramen of in het plafond.
- Woonkamer / keuken: in het plafond and on the window tops..
- Badkamer: in het bovenste gedeelte van het raam.
- Toilet: in het bovenste gedeelte van het raam.

Plaats van de nooduitgangen:

- Slaapkamers: ramen.
- Badkamer: raam of buitendeur op minder dan 2 m van het vertrek (bijvoorbeeld bij het model voor personen met een beperkte mobiliteit).
- Toilet: raam of buitendeur op minder dan 2 m van het vertrek (bijvoorbeeld bij het model voor personen met een beperkte mobiliteit).

12 ECOBURGERSCHAP EN ECOLOGISCH GEDRAG

"Een verantwoord ontwerp voor een duurzamere stacaravan"

Het milieu staat in het centrum producten, vanaf het ontwerp tot de productie van de stacaravans.

Verantwoordelijk ontwerp leidt al onze ontwikkelingen, zonder zich tot de ecologische dimensie te beperken.

Zo benadrukt de Duurzame Ontwikkeling-aanpak voornamelijk 4 essentiële parameters, voor steeds meer:

- + leefcomfort (isolatie, ontluchting, enz.)
- + veiligheid (tests op alle nieuwe materialen en uitrusting, ergonomie, enz.)
- + gebruiksfuncties (installatie, vooraansluiting, eenvoudig onderhoud, luisteren naar de klanten, enz.)
- + aandacht voor het milieu (energiebesparing, materiaalkeuze, productie, herbruikbaarheid, enz.)

Enkele voorbeelden:

Led-lampjes, huishoudelijke apparatuur van klasse A, waterbeperking op de kranen, dubbele spoelbak, sleutelcontact, enz.

13 EINDE LEVENSDUUR

Ten behoeve van de milieuvriendelijkheid is de introductie van geschikte oplossingen voor het inzamelen en demonteren van stacaravans aan het einde van de levensduur.

Elke eigenaar van een stacaravan aan het einde van de levensduur ervan, op Frans grondgebied, in de sector openluchtaccommodatie, kan Eco-mobilhome verzoeken om inzameling van zijn stacaravan.



BENVENUTI

a casa vostra...

Gentile Signora, gentile Signore,

ha appena acquistato una mobile-home (casa mobile) e La ringraziamo per la fiducia dimostrata nei confronti della nostra azienda.

Per usufruire al massimo e il più a lungo possibile della mobile-home, Le consigliamo di leggere attentamente il presente manuale d'uso e di rispettarne le istruzioni.

Abbiamo realizzato un manuale semplice, preciso e completo, in grado di rispondere a tutte le Sue aspettative. Tuttavia, se non dovesse trovare risposta ad alcune delle sue domande, il rivenditore della Mobil-Home, rimarrebbe a sua disposizione per poterla soddisfare al meglio.

Vi auguriamo piacevoli momenti nella Sua nuova mobile-home.

SOMMARIO

| | |
|---|----------|
| 1- Installazione della mobile-home..... | p. 33 |
| 2- Una volta installata la mobile-home..... | p. 34 |
| 3- Classificazione riguardante l'isolamento termico..... | p. 35 |
| 4- Classificazione riguardante il carico di neve..... | p. 35 |
| 5- Il Gas..... | p. 36 |
| 6- L'Elettricità..... | p. 37 |
| 7- L'Acqua..... | p. 38 |
| 8- Gli elettrodomestici..... | p. 38 |
| 9- Consigli per l'uso e la manutenzione..... | p. 39-40 |
| 10- Consigli per la sicurezza degli utilizzatori..... | p. 40 |
| 11- Mappa delle uscite d'emergenza e delle griglie di ventilazione..... | p. 41 |
| 12- Ecocittadinanza e comportamento..... | p. 41 |
| 13- Fine vita..... | p. 41 |

Le informazioni contenute nel presente manuale d'uso sono a carattere generale e non contrattuali. Nell'ambito del costante miglioramento dei propri prodotti, l'azienda si riserva il diritto di modificare i modelli senza preavviso. Poiché il manuale è identico per tutti i modelli, alcune informazioni in esso contenute potrebbero non riguardare il modello da Lei acquistato.

1 INSTALLAZIONE della mobile-home

A CONSEGNA

Concentrati sulla qualità dei suoi prodotti, la società BIO HABITAT, produttore della mobile-home, ha effettuato numerosi controlli durante tutta l'intera produzione, all'uscita dallo stabilimento e al momento del carico della mobile-home sul mezzo di trasporto.

È tuttavia possibile che, al momento della consegna, in alcune mobile-home compaia eccezionalmente qualche non conformità a causa di inevitabili problemi di trasporto o di incidenti. In tal caso, è indispensabile verificare con il trasportatore lo stato della propria casa mobile e segnalare eventuali non conformità (impatto sull'esterno, parti o optional mancanti, ecc.) sul documento «nota ricevuta cliente», che ti darà e sulla «lettera di vettura».

Eventuali danni verificatisi durante la consegna devono essere segnalati il prima possibile al venditore della vostra casa mobile per essere coperti dalla garanzia..

B MANOVRE CON LA MOBILE-HOME NELLA ZONA DI INSTALLAZIONE

Per posizionare correttamente la mobile-home, è indispensabile trainarla usando un timone (barra di traino). Il timone rimovibile può essere installato sia nella parte anteriore che in quella posteriore della mobile-home. Il traino deve essere assicurato con una catena; un anello è previsto a tale scopo sul timone.

Controllate anche che il peso totale trasportato autorizzato per il veicolo trainante non sia superato (casella F3 della carta grigia), per qualsiasi altro mezzo di trasporto, controllate l'adeguatezza dell'insieme.

Fate attenzione anche a non superare la velocità di viaggio massima di 5 km/h in linea retta e di 2 km/h in curva e di non girare sul posto per non rimuovere la ruota.

Ti ricordiamo che è imperativo depositare la tua casa mobile su cavalletti tra il momento della sua consegna e quello della sua collocazione.

C CIRCOLAZIONE DELLA MOBILE-HOME SULLA RETE STRADALE PUBBLICA

Si ricorda che, conformemente alla legislazione in vigore, il trasporto di una mobile-home sulla rete stradale pubblica deve essere obbligatoriamente effettuato con un convoglio eccezionale.

D SOLLEVAMENTO DELLA MOBILE-HOME CON UN CRIC

Una volta posizionata nel punto desiderato, la mobile-home deve essere sollevata per consentirne l'immobilizzazione. Scegliere un cric stabile con una buona base. Mettere il cric sotto una delle traverse metalliche provviste dei manicotti per martinetti oppure sull'asse della ruota (e non accanto ad esso). VED. ZONE INDICATE IN ROSSO NELLO SCHEMA 1.

In caso di problemi di accessibilità ai punti indicati, è possibile mettere il cric sotto le parti in legno, a condizione di utilizzare **tassativamente un attrezzo** adatto a forma di U della lunghezza di 30 cm (pezzo descritto foto a fronte).

È severamente vietato usare qualsiasi parte in legno della mobile-home per effettuare le operazioni di sollevamento senza l'utensile sopraccitato o un attrezzo equivalente.

SCHEMA 1

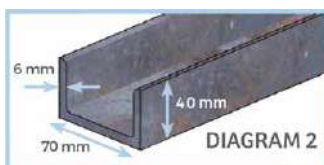
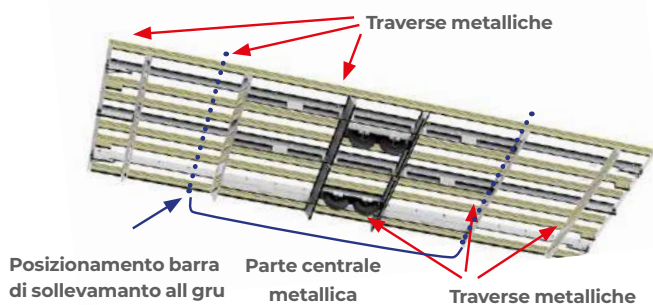

Sollevamento con una gru

Il sollevamento di una mobile-home con una gru è un'operazione delicata che deve essere assolutamente effettuata da un professionista autorizzato nel rispetto delle seguenti istruzioni:

- Mettere sotto la mobile-home 2 barre di sollevamento perpendicolari alle armature di sostegno in **legno**, sistemandole ai lati e in prossimità della parte centrale metallica (ved. schema 1).
- **Attenzione:** non posizionare le 2 barre sul passaggio delle reti di acqua, gas ed elettricità per non schiacciarle.
- Le barre devono avere almeno una zona piatta di 10 cm di larghezza sull'intera lunghezza e una sezione compatibile con il peso della mobile-home (flessione limitata).
- Le travi devono sporgere leggermente su entrambi i lati della casa mobile, soprattutto in caso di sporgenza del tetto, per consentire il fissaggio sicuro delle cinghie di sollevamento.
- Le travi devono estendersi leggermente oltre ciascun lato della casa mobile, soprattutto se il tetto sporge, per consentire il fissaggio delle cinghie di sollevamento.

Fissaggio cinghie di sollevamento

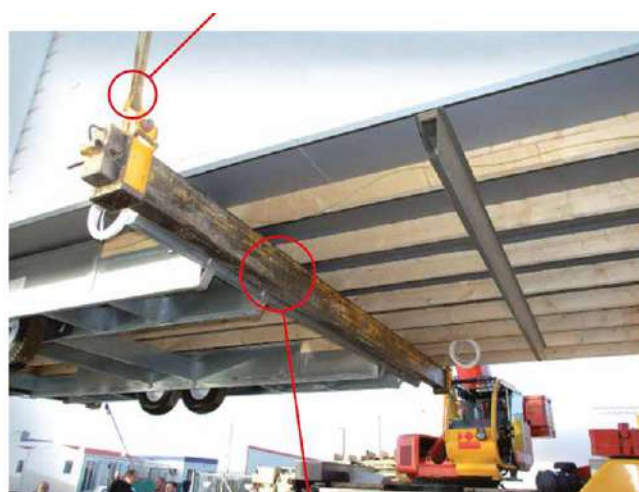

Barra di sollevamento perpendicolare alle armature di sostegno e vicina alla parte centrale metallica

- Queste cinghie devono essere a loro volta collegate ai 4 angoli di un telaio rigido "divaricatore" (collegato alla gru mediante apposite catene). Il telaio divaricatore permette di mantenere le cinghie in posizione verticale (per una migliore stabilità e per evitare che schiaccino le facciate della casa durante il sollevamento).

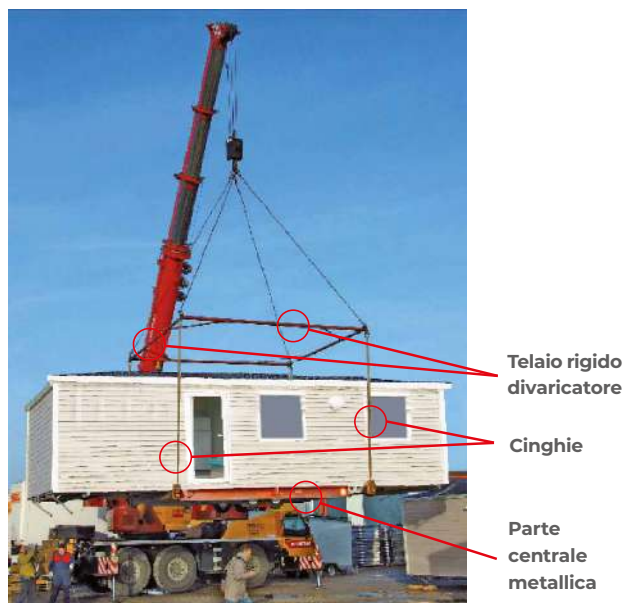

E POSIZIONAMENTO E IMMOBILIZZAZIONE

L'immobilizzazione della mobile-home è un'operazione di primaria importanza che richiede la massima attenzione. Infatti, **un'immobilizzazione errata può causare problemi di chiusura delle porte di comunicazione e delle porte esterne**, di cui la società non può essere ritenuta responsabile.

Per immobilizzare correttamente la mobile-home, è indispensabile:

- Premunirsi dei martinetti di bloccaggio che si trovano nella mobile-home.
- Posizionare i martinetti nei manicotti posti alle estremità delle traverse metalliche del telaio (ved. schema 2).

SCHEMA 2

TELAIO VISTO DAL BASSO

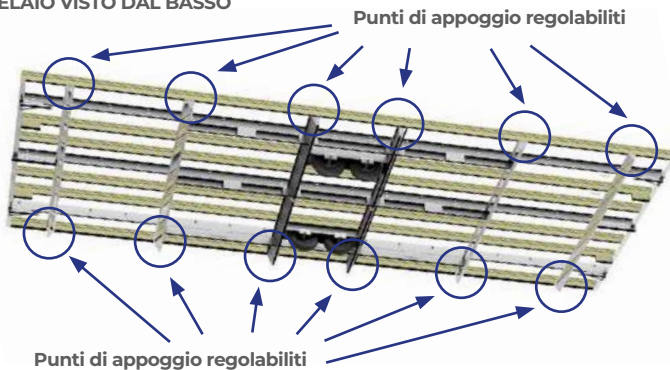

• Posizionare blocchi forati o blocchi di calcestruzzo nei punti di immobilizzazione. Sono previsti **8 a 12 punti di fissaggio** a seconda del modello.

• Regolare il numero di blocchi forati o blocchi di calcestruzzo e degli eventuali spessori di legno sotto i martinetti di bloccaggio, **in modo tale che le ruote della mobile-home non tocchino più il suolo. Questi elementi posti sotto i martinetti devono essere messi a livello.**

• Per terminare l'immobilizzazione, i martinetti possono essere regolati in altezza con una chiave inglese, **limitandone la corsa di uscita a 40 mm.**

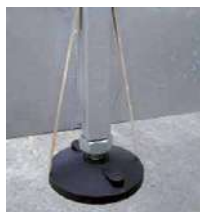

Martinetto di bloccaggio



Completare la regolazione con i martinetti, usando una chiave inglese

• Controllare, con una livella di grandi dimensioni, che il pavimento della mobile-home sia perfettamente orizzontale sia in larghezza che in lunghezza.

Le zeppe poste alle 2 estremità della mobile-home non devono in alcun caso sostituire questi punti di fissaggio.

Si consiglia inoltre di fare controllare l'immobilizzazione totale della mobile-home ogni anno, di verificare regolarmente che il suolo non abbia ceduto sotto alcuni punti di fissaggio e di aggiungere ulteriori spessori vicino ai punti di fissaggio, senza che tocchino il telaio.

Di conseguenza, non esiti a rivolgerti ad un professionista (concessionario, camping, installatore, ecc.) per effettuare l'immobilizzazione della mobile-home a regola d'arte.

Nessun reclamo potrà essere preso in esame qualora l'immobilizzazione non venga eseguita conformemente alle nostre raccomandazioni. Il mancato rispetto di tali istruzioni potrebbe invalidare la garanzia.

F ANCORAGGIO DELLA MOBILE-HOME (VENTO)

La mobile-home possiede 4 zone di ancoraggio, ciascuna delle quali resiste a una trazione di 10 kN. Ogni zona è individuabile grazie ad un'etichetta adesiva gialla visibile sotto il telaio, nella parte anteriore o posteriore della mobile-home.

2 Una volta INSTALLATA la mobile-home

Ricordiamo che, conformemente alla legislazione in vigore, la mobile-home deve conservare la sua caratteristica di "casa mobile", cioè poggiare su zeppe di sostegno non fissate al suolo, avere le ruote (non interrate) e il timone (in posizione rientrata).

Per trovare facilmente il timone, sul telaio è previsto uno spazio di sistemazione. Lo spazio si trova sul piano di livellamento/scarico.

A ZEPPE DI FISSAGGIO PER PORTE E FINESTRE



Per limitare la deformazione durante il trasporto, sui bordi della porta d'ingresso e di tutte le finestre della mobile-home sono state aggiunte apposite zeppe di trasporto (bocchetti in plastica). Dopo l'installazione della mobile-home, è indispensabile staccare e togliere queste zeppe.

La mancata rimozione di queste zeppe può causare un'imperfetta apertura o chiusura che non rientrerebbe in garanzia.

Foto indicativa, il colore delle zeppe può variare

B REGOLAZIONE DELLE CERNIERE DELLA PORTA D'INGRESSO E REGOLAZIONE DELLE PORTE SCORREVOLI

Se si riscontra un problema di apertura o chiusura della porta d'ingresso della mobile-home, è necessario:

- controllare che l'immobilizzazione sia perfetta, secondo le istruzioni del presente manuale (Capitolo 1: Installazione - E: Posizionamento);
- regolare le cerniere della porta d'ingresso con una chiave, secondo le istruzioni e gli schemi riportati di seguito.
- provvedere alla manutenzione del cilindro della porta di ingresso: si sconsiglia vivamente...di utilizzare olio e grasso. Si raccomanda invece di impiegare un...lubrificante alla grafite per serrature.

Nessun reclamo sarà preso in considerazione se questi 2 elementi non sono rispettati.

P.S.: La porta d'ingresso, anche se è chiusa dall'esterno, può essere aperta dall'interno girando il pomello di sbloccaggio posto sotto la maniglia (sistema di sicurezza in caso d'emergenza).

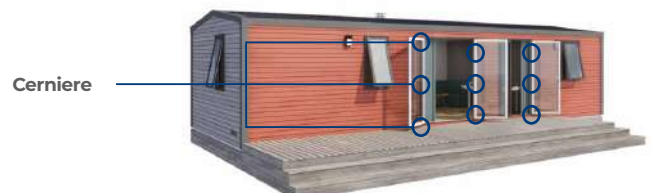

Regolazione delle ante delle porte scorrevoli:

Regolare l'altezza delle ante (parti mobili della porta) utilizzando un attrezzo adeguato



Vite di regolazione sul fondo di questo foro nella parte inferiore della porta

C REGOLAZIONE DELLE CERNIERE DEI MOBILI

Durante il trasporto, le vibrazioni possono provocare una leggera staratura delle cerniere delle ante dei mobili della cucina o della camera da letto. Se le ante si sono spostate e non sono più allineate, ciò non danneggia affatto la mobile-home. Basta semplicemente regolarle dopo l'immobilizzazione della mobile-home. Le cerniere utilizzate permettono infatti di regolare facilmente l'anta, sia lateralmente che in altezza o in profondità, con un semplice cacciavite.

Di conseguenza, la regolazione delle ante non è coperta dalla garanzia.

Regolazione:

1- Laterale: +0,5/-4 mm

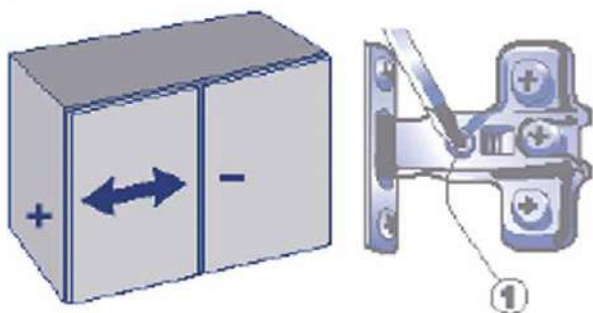

2- Frontale: +2,5 mm

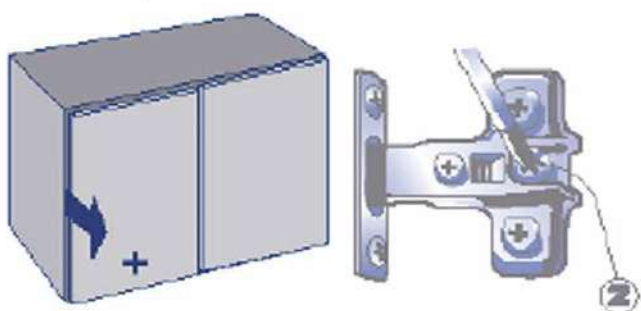

3- Verticale: +2/-2 mm

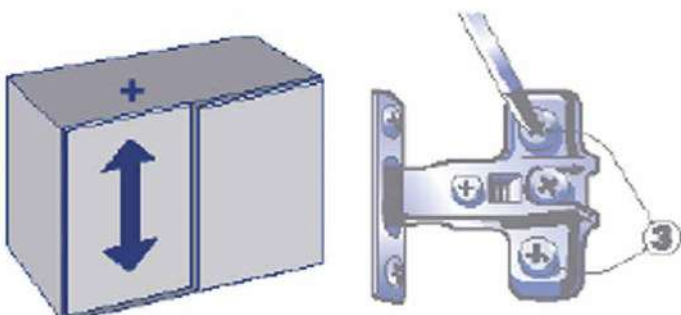

D POSIZIONAMENTO DELLA CAPPA RETRATTILE

Se la casa mobile è dotata di una cappa retrattile, è indispensabile mettere la cappa in posizione di funzionamento prima che lo scaldabagno gas sia avviato.

L'accesso al sistema di posizionamento si trova nel vano dello scaldacqua. Il cambiamento di posizione si effettua azionando il braccio fermato da un dado a farfalla.

1- Posizione utilizzo dello scaldacqua (canna fumaria all'infuori) = 😊

2- Posizione trasporto della casa mobile (canna fumaria rientrata) = ☹️

Se la vostra casa mobile deve essere trasportata, fate attenzione a mettere la canna fumaria in posizione di trasporto (posizione n°2). ☹️

3 Classificazione riguardante L'ISOLAMENTO TERMICO

Queste mobile-home presentano **un livello minimo di isolamento termico e di riscaldamento di classe 1.**

Questa classificazione è conforme alla norma europea EN 1647 relativa a "Veicoli ricreazionali - Case mobili per vacanze - Requisiti abitativi concernenti la salute e la sicurezza".

Ogni mobile-home che riporti tale classificazione deve rispondere ai seguenti criteri:

- la trasmittanza termica (U) degli elementi di costruzione, compresi finestre, porte e lucernari, non deve essere superiore a 1,7 W/(m²K);
- non vi sono requisiti di riscaldamento applicabili a questa classe.

4 Classificazione riguardante IL CARICO DI NEVE

Le case mobili del vostro produttore sono conformi alla norma europea EN 1647 e, salvo casi specifici, appartengono alla categoria «C».

Questa classificazione individua la capacità strutturale della mobile-home di resistere al cosiddetto "carico di neve" qualora quest'ultimo sia uniformemente ripartito sul tetto. La classe massima consentita dalla struttura della mobile-home è di 200 kg di neve per m².

In caso di nevicate abbondanti, provvedere a liberare il tetto dalla neve con mezzi idonei in grado di garantire la sicurezza degli utilizzatori.

5 IL GAS

IMPORTANTE : OBBLIGHI DI LEGGE

Il proprietario della casa mobile, campeggio o privato, deve richiedere l'intervento di un professionista autorizzato per il collegamento dell'impianto del gas alla sorgente di alimentazione e la messa in servizio. Inoltre, il proprietario deve necessariamente stipulare un contratto di manutenzione dello scaldabagno con un professionista autorizzato.

A UTILIZZO DELLE BOMBOLE DI GAS

- L'impianto del gas della mobile-home è previsto sia per l'uso di propano (caso generico) che di butano (caso particolare). Il tipo di gas da utilizzare è indicato sulla parete esterna della mobile-home, sopra il sistema di collegamento (regolatore di pressione invertitore).
- L'impianto del gas della mobile-home è previsto per funzionare a bassa pressione. Per evitare qualsiasi malfunzionamento, non impiegare una pressione superiore a 50 mbar.
- Per motivi di sicurezza, si raccomanda di chiudere sempre il rubinetto di erogazione del gas (piastra di cottura e forno) quando non lo si utilizza, per evitare qualsiasi incidente, in particolar modo in presenza di bambini (ved. Capitolo 5: Il gas - I: Punti di chiusura d'emergenza).

B INVERTITORE AUTOMATICO PER 2 BOMBOLE DI GAS

La maggior parte delle case mobili sono dotate, su una parete esterna, di un invertitore automatico. Questo sistema permette di collegare 2 bombole di gas e passa automaticamente alla seconda bombola quando la bombola in servizio è vuota, segnalando la situazione con una spia rossa. Il sistema funziona soltanto se i rubinetti delle 2 bombole sono aperti e se vengono rispettate le istruzioni di seguito indicate.

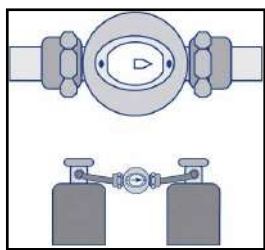

1 - Messa in servizio e funzionamento della prima bombola:

Orientare la freccia dell'invertitore a destra o a sinistra ed aprire le 2 bombole. L'indicatore è verde e la freccia indica la bombola in servizio.

2 - Funzionamento della riserva:

Quando la bombola in servizio è vuota, l'indicatore diventa rosso per segnalare la situazione e l'alimentazione del gas proviene automaticamente dalla bombola di riserva.

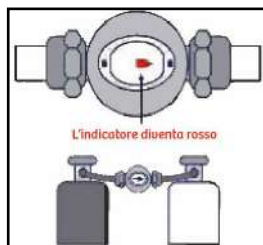

3 - Sostituzione della bombola vuota:

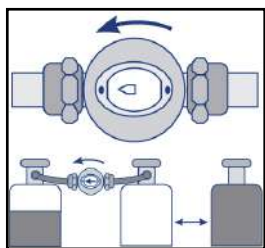

Chiudere il rubinetto della bombola vuota, indicata dalla freccia rossa, e fare girare la freccia dell'invertitore verso la bombola piena. L'indicatore diventa verde e la freccia indica la nuova bombola in servizio. Sostituire la bombola vuota ed aprirla. Questa diventa così la bombola di riserva.

C REGOLATORE DI SICUREZZA DELLA BASSA PRESSIONE



Su una delle pareti esterne della mobile-home, immediatamente sotto l'invertitore, è presente il regolatore di sicurezza. Questo dispositivo consente di portare il gas alla pressione adeguata e di interromperne automaticamente l'erogazione in caso di pressione insufficiente.

Per la messa in servizio, armare il regolatore chiudendone la leva e riaprendola lentamente.

Se manca la pressione o se il flusso è eccessivo, il regolatore si mette in modalità sicurezza e interrompe l'erogazione del gas. Ciò nonostante, questo non modifica la posizione della leva, che rimane aperta. Dopo avere eliminato la causa dell'azionamento, è necessario riarmare il regolatore chiudendone la leva e riaprendola lentamente.



Quando la leva è perpendicolare al tubo del gas, il regolatore è chiuso e il gas non circola.

D COLLEGAMENTO AD UNA CISTERNA DI GAS

IMPORTANTE: I tubi della rete del gas della mobile-home sono stati testati e controllati con un test di tenuta stagna all'aria dall'entrata dell'impianto fino ai rubinetti di arresto degli apparecchi.

Il collegamento deve essere effettuato da un tecnico autorizzato. A tale scopo:

- Se la cisterna eroga la pressione di servizio, togliere il regolatore di sicurezza all'entrata dell'impianto del gas e installare un rubinetto di arresto generale.
- Se la cisterna non eroga la pressione di servizio, collegare la rete al regolatore di sicurezza.
- Se deve essere aggiunto un tubo alla pressione di servizio, la sua lunghezza massima deve essere di:
 - 1 m per un tubo di diametro superiore o uguale a 22 mm;
 - 0,5 m per un tubo di diametro superiore a 15 mm e inferiore a 22 mm.

N.B.: Tutti gli interventi sull'impianto del gas devono essere effettuati da un tecnico autorizzato, che deve eseguire un test funzionale con il gas alla prima messa in servizio della mobile-home, dopo il collegamento alla rete del gas o al regolatore di pressione.

E COLLEGAMENTO AL GAS NATURALE

- Il collegamento deve essere effettuato da un tecnico autorizzato.
- L'impianto del gas naturale deve essere realizzato conformemente alle normative in vigore nel paese di utilizzo.
- Importante: I tubi della rete del gas naturale della mobile-home sono stati testati e controllati con un test di tenuta stagna all'aria dall'entrata dell'impianto fino ai rubinetti di arresto degli apparecchi. Il test funzionale con il gas naturale deve essere eseguito da un tecnico autorizzato alla prima messa in servizio della mobile-home, dopo il collegamento alla rete del gas naturale.
- Se deve essere aggiunto un tubo, la sua lunghezza massima...deve essere di 1 m per un tubo di diametro superiore o uguale a 18 mm.

F IN CASO DI SOSTITUZIONE DI UNA BOMBOLA DI GAS O DI UN TUBO FLESSIBILE

- Non lasciare mai una fiamma o una fonte di calore accesa durante la sostituzione delle bombole o di qualsiasi altro componente scaduto o difettoso.
- Accertarsi che le bombole o i componenti di sostituzione siano conformi all'impianto e alle norme in vigore. Per il collegamento alle bombole del gas, fare attenzione a non usare prolunghie per tubi flessibili e ad utilizzare tubi flessibili di lunghezza inferiore a 40 cm.
- Prima di effettuare un collegamento, accertarsi che le valvole delle bombole siano perfettamente chiuse.
- Installare le bombole e i componenti di sostituzione conformemente alle indicazioni del produttore.

LO SCALDABAGNO DI ALCUNE CASE MOBILI È ACCESSIBILE DALL'ESTERNO.

G NORME DI SICUREZZA

1- Griglie di aerazione:

La mobile-home possiede, in ogni stanza, un sistema di ventilazione naturale composto da apposite aperture protette da griglie di aerazione. Queste aperture si trovano all'altezza del pavimento (sotto i letti delle camere e sotto i mobili della cucina, nascosti dietro il battiscopa), nel telaio delle finestre e sul soffitto del soggiorno/cucina. Si tratta di aperture indispensabili per consentire all'aria di circolare e per eliminare dall'interno della mobile-home l'aria viziata e umida.

PER MOTIVI DI SICUREZZA E PER EVITARE UN PERICOLO MORTALE A CAUSA DI UN APPARECCHIO DEL GAS DIFETTOSO, È INDISPENSABILE NON OSTRUIRE MAI QUESTE GRIGLIE DI AERAZIONE.

Per il corretto funzionamento degli apparecchi a gas e un'adeguata combustione del gas, è necessario l'apporto di ossigeno attraverso le aperture di ventilazione. Controllare regolarmente le condizioni delle griglie di aerazione e, all'occorrenza, provvedere a pulirle. Controllare altresì la corretta evacuazione dei gas combustibili dalle canne fumarie, verificando che non vi siano nidi di uccelli né altri depositi esterni, soprattutto alla fine dell'inverno.

In caso di mancato rispetto di queste norme essenziali, è opportuno ricordare che il monossido di carbonio, gas inodore, incolore e pericoloso, può causare la morte o alcuni dei seguenti sintomi: sonnolenza, vertigini, mal di testa, dolori al petto o palpitazioni, mal di stomaco e diarrea.

2- In caso di sospetta fuga di gas:

- Non accendere alcun apparecchio elettrico.
- Se la fuga è stata individuata su un apparecchio, interrompere l'alimentazione di gas azionando la valvola di sicurezza posta nelle vicinanze o indicata da un'etichetta adesiva. Lasciare la porta della casa mobile aperta e impedire l'accesso a terzi tranne che ai soccorsi.
- Se invece la fuga non è stata individuata, chiudere completamente il gas azionando i punti di chiusura d'emergenza, aerare la mobile-home e chiamare un tecnico autorizzato. Lasciare la porta della casa mobile aperta e impedire l'accesso a terzi tranne che ai soccorsi.

3- In caso di assenza prolungata:

Si consiglia vivamente di chiudere l'impianto del gas se si prevede un'assenza prolungata.

4- Tubi flessibili del gas:

I tubi che collegano le bombole devono essere controllati regolarmente per verificare che non siano danneggiati. Gli stessi devono essere sostituiti con un materiale certificato, sempre prima della data di scadenza. Lunghezza massima del tubo: 40 cm.

Attenzione, si consiglia di usare bombola di gas senza data di limite di validità, nel caso in cui la bombola abbia una data di scadenza, la data corrisponde alla data di sostituzione.

H PUNTI DI CHIUSURA D'EMERGENZA

- Sulla bombola (o sulle bombole) di gas, sul regolatore di sicurezza della pressione.
- Sul rubinetto di chiusura del gas di ogni apparecchio:
 - forno a gas (optional): all'interno del mobile posto a destra o a sinistra dell'apparecchio;
 - piano di cottura a gas: all'interno del mobile posto a destra o a sinistra dell'apparecchio;
 - scaldabagno: direttamente sotto l'apparecchio oppure all'interno del mobile posto sotto l'apparecchio.

Esempio di impianto del gas

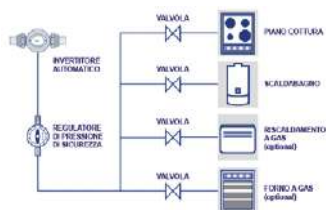

- Posizione di apertura e chiusura della valvola di intercettazione del gas

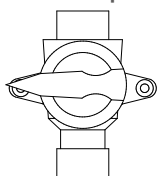

Rubinetto gas chiuso

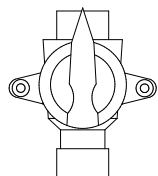

Rubinetto del gas aperto

6 L'ELETTRICITÀ

La tensione di utilizzo dell'impianto elettrico è di 230 V - 50 Hz, mentre l'ampere massimo è di 32 A. Deve essere installato un interruttore in testa al circuito (ossia il terminale elettrico della parcella), per garantire la protezione dalle sovracorrenti.

A COLLEGAMENTO

- Per il collegamento della mobile-home al terminale elettrico della parcella è necessario rivolgersi ad un elettricista autorizzato.
- Un dispositivo generale di commutazione elettrica è presente. Si prega di utilizzare per tagliare il potere durante le lunghe assenze.
- Un interruttore 32 A è presente nel circuito di testa. È possibile che l'interruttore al terminale della trama è di minore intensità. In caso di sovracorrente, è probabile che quest'ultimo scatterà prima di residenza. Spegnerlo o scollegare apparecchi in questione prima di resettare. Se necessario, contattare un elettricista qualificato.
- L'interruttore differenziale (ved. schema di seguito) è un dispositivo di sicurezza ideato per proteggere dalle scosse elettriche dovute ad un'energia interna o esterna difettosa.
- La disposizione delle apparecchiature elettriche e le relative ubicazioni sono conformi alle istruzioni del fabbricante.
- Nella mobile-home sono stati installati una presa ed un cavo d'antenna per il televisore.

B NORME DI SICUREZZA

È vietato intervenire sull'impianto elettrico o modificarlo.

Il dispositivo di sicurezza (inter-differenziale) deve essere testato una volta al mese, premendo il tasto "T" (test) dell'apparecchio e prendendo tutte le precauzioni necessarie.

Il fabbricante della casa mobile declina ogni responsabilità in caso di danno risultante dall'aggiunta o modifica del circuito originale.

- Non gettare acqua sulle varie fonti elettriche.
- Non coprire i convertitori elettrici.

ESEMPIO DI IMPIANTO ELETTRICO

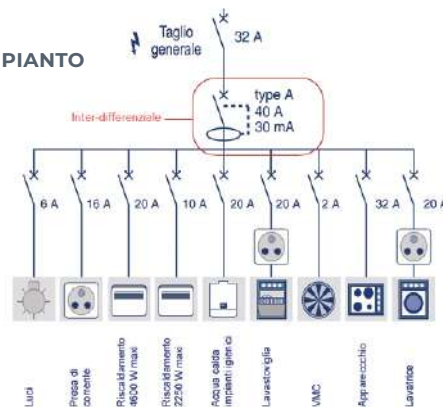

- Prima di collegare gli apparecchi elettrici, comprese le lampadine, accertarsi che la loro potenza sia adatta all'impianto.
- **Prestare particolare attenzione durante le operazioni di fissaggio di chiodi, viti, ecc.** sulle pareti, in quanto si potrebbe danneggiare un cavo elettrico, su qualsiasi lato del muro. I cavi elettrici scendono tutti verticalmente dal soffitto alle prese e agli interruttori. Controllare quindi i due lati della parete per accertarsi che un chiodo o una vite non vengano inseriti direttamente nell'asse verticale di una presa, di un interruttore, ecc. Per motivi di sicurezza, si raccomanda di utilizzare un apparecchio rivelatore di cavi nascosti.

C PUNTI DI INTERRUZIONE D'EMERGENZA

All'esterno, sul terminale di alimentazione della parcella, e all'interno, sul quadro elettrico della mobile-home.

L'impianto idraulico della mobile-home è stato testato all'uscita dalla fabbrica, ma le vibrazioni causate dal trasporto possono avere conseguenze sulle guarnizioni di tenuta stagna. Si raccomanda pertanto di controllare accuratamente tutte le guarnizioni dell'impianto prima di collegarlo all'alimentazione principale dell'acqua.

D SOSTITUZIONE DELLE LAMPADINE

Per ridurre il rischio di condensazione, ponti termici ed evitare malfunzionamenti, le nostre lampadine devono essere obbligatoriamente sostituite da lampadine LED (riscaldamento troppo elevato con altri tipi di lampadine).



7 L'ACQUA

Al fine di gestire meglio il consumo idrico, sono stati installati un riduttore di pressione e un rompigetto su ogni miscelatore (eccetto la doccia) della mobile-home, all'uscita del rubinetto. **Questi componenti devono essere regolarmente puliti e, all'occorrenza, disincrostati per garantirne il funzionamento ottimale.** Il costruttore non è responsabile dei sinistri dovuti ad eventuali modifiche apportate all'impianto idraulico né dei danni causati da un utilizzo errato di quest'ultimo.

Per modificare l'impianto idraulico, rivolgersi ad un professionista autorizzato.

A COLLEGAMENTO

Il circuito delle acque reflue (ved. schema) è pronto per essere collegato alla rete esterna. Una mappa indica i punti di collegamento alla rete. Per il trattamento delle acque reflue della mobile-home rivolgersi ad un professionista autorizzato.

B UTILIZZO NEL PERIODO INVERNALE

Se la mobile-home deve essere occupata durante la stagione invernale, si raccomanda di equipaggiare le tubature di un tracciatore antigelo (optional, non fornito con la mobile-home). L'ingresso del sistema di alimentazione dell'acqua e la tubatura di protezione antigelo devono essere coperte con un isolante termico e ed essere interrati insieme a una profondità minima di 40 cm nel terreno.

Infatti, i tubi dell'acqua si trovano sotto la mobile-home, all'esterno, e pertanto l'acqua rischia di trasformarsi in ghiaccio se la temperatura esterna scende sotto 0° C.

CIRCUITO DELLE ACQUE REFLUE ALIMENTAZIONE E SPURGO

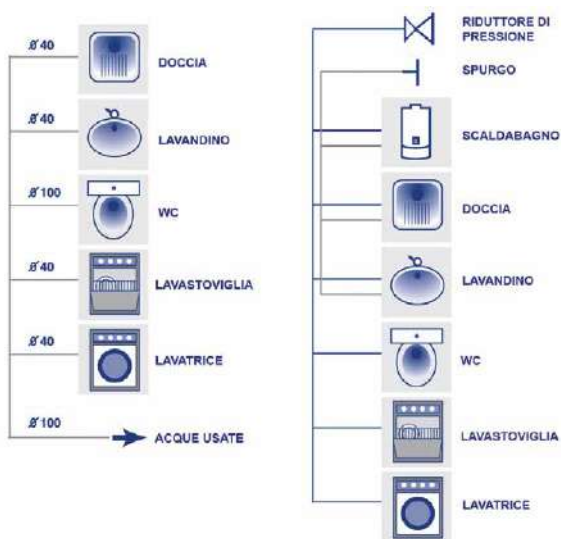

C IN CASO DI MOBILE-HOME NON OCCUPATA

Il proprietario deve svuotare lo scaldabagno e spurgare il circuito di alimentazione dell'acqua (ved. schema).

Il costruttore declina ogni responsabilità in caso di congelamento delle tubature.

Inoltre, se si prevede di non occupare la mobile-home per vari giorni, soprattutto in inverno, si raccomanda di rispettare le istruzioni relative al periodo invernale (ved. Capitolo 9: Consigli per l'uso e la manutenzione - C: Mobile-home non occupata/periodo invernale).

D PUNTO DI CHIUSURA D'EMERGENZA

Sul rubinetto di arresto principale, all'esterno della mobile-home, sotto il telaio.

E VERIFICA DEI SIFONI

Verificare che i sifoni e i miscelatori (lavello e lavabo) siano serrati prima di fare scorrere l'acqua.

F CASSETTA DELL'ACQUA

Controllare che l'alimentazione nella cassetta dell'acqua del WC avvenga ad un flusso normale. Se l'acqua non scende in modo sufficiente, pulire i filtri del galleggiante (la giuntura del filtro, il riduttore di flusso e la membrana della testa del galleggiante).

8 GLI ELETTRODOMESTICI

CONSIGLI PER L'USO E LA SICUREZZA

Prima di utilizzare gli elettrodomestici (forno, scaldabagno, ecc.) e per garantirne il corretto funzionamento, leggere attentamente i manuali d'uso forniti con i singoli apparecchi e rispettare le istruzioni del produttore per la relativa manutenzione.

1- Consigli a carattere generale:

- Lavastoviglie a libera installazione: è necessario rimuovere la base del lavastoviglie prima di introdurlo nell'apposito spazio.
- Non accendere l'interruttore dello scaldabagno elettrico se il serbatoio non è pieno d'acqua.
- In caso di problemi di garanzia sugli apparecchi, si prega di contattare la persona o la società da cui si è acquistata la mobile-home, per fare intervenire il servizio di assistenza post-vendita.
- Un apparecchio è un'etichetta energetica, che viene fornito con istruzioni per l'uso

2- Per evitare le ustioni:

- Durante la preparazione dei pasti, tenere i bambini lontani dagli utensili da cucina che potrebbero provocare gravi ustioni.
- Prima di aprire un apparecchio di cottura, assicurarsi di trovarsi alla giusta distanza di sicurezza: i vapori o gli schizzi di grasso possono provocare gravi ustioni.
- Prima di estrarre un piatto dal forno, indossare gli appositi guanti protettivi.
- Non toccare i bruciatori, il vetro di protezione del forno o qualunque altro apparecchio elettrico riscaldante durante e dopo l'uso. Questi oggetti possono infatti raggiungere temperature molto elevate e causare gravi ustioni.

3- Uso conforme:

- Gli oggetti infiammabili come asciugamani, strofinacci, utensili in PVC, ecc. devono essere tenuti lontani dagli apparecchi di cottura.
- Un apparecchio di cottura non è un apparecchio di riscaldamento e in nessun caso deve essere usato per riscaldare una stanza.
- Non fare mai funzionare gli elettrodomestici a vuoto.
- Al termine di ogni utilizzo, controllare che tutti i pulsanti e gli interruttori di comando siano chiusi.
- Se nella mobile-home è presente un forno a microonde, non farlo mai funzionare a vuoto, non introdurre mai utensili di metallo e usare soltanto utensili da cucina adatti per riscaldare le pietanze.
- Nel manuale d'uso del forno a microonde sono indicati i vari materiali compatibili per riscaldare i piatti.
- Il frigorifero è l'unico posto della mobile-home adatto a conservare gli alimenti deperibili.
- Se è necessario spostare il frigorifero, fare attenzione a sollevarlo in modo che i piedi non strappino il rivestimento della pavimentazione.

4- Manutenzione:

- A seconda del modello di scaldabagno installato, può esservi un filtro dell'acqua da pulire regolarmente. Fare riferimento al manuale d'uso dell'apparecchio.
- Se nella mobile-home è presente una cappa, controllare regolarmente il filtro per grassi e il filtro a carbone per garantirne il corretto funzionamento. Rispettare sempre i consigli di manutenzione del produttore dell'apparecchio.
- Ogni apparecchio richiede una manutenzione regolare per eliminare i depositi e l'accumulo di grasso. Non dimenticare che il grasso è una sostanza infiammabile.

Il costruttore della mobile-home declina ogni responsabilità in caso di sinistro dovuto ad utilizzo o manutenzione non conformi alle istruzioni di cui sopra.

9 CONSIGLI PER L'USO E LA MANUTENZIONE

A MANUTENZIONE DELLA PARTE ESTERNA

Non utilizzare prodotti a base di acido.

Generalmente, le case mobili sono ricoperte con un rivestimento in PCV. Semplice da mantenere, il PVC richiede solo un poco di acqua saponata.

Non usare mai detersivi, candeggina, solventi o prodotti abrasivi (come polveri o spugne per lucidare e detersivi in polvere), che potrebbero deteriorare l'aspetto della mobile-home.

È possibile pulire la mobile-home con un getto ad alta pressione rispettando un angolo compreso tra 20° e 45° rispetto all'asse verticale e procedendo dall'alto verso il basso.

Non camminare mai sul tetto e non poggiarvi mai oggetti pesanti. Se si ha la necessità di salire sul tetto per qualsivoglia motivo, consultare il rivenditore o il concessionario.

Si consiglia vivamente di pulire una volta l'anno le grondaie e il contorno dei camini, per evitare infiltrazioni.

B CONDENZA

Si tratta di un problema ben noto alle persone che utilizzano una mobile-home. Più la superficie abitabile è piccola, più il problema della condensa è evidente.

Infatti, la respirazione degli occupanti, la combustione del gas, la cottura degli alimenti e le docce con acqua calda producono vapore acqueo. Un determinato volume d'aria ad una data temperatura può tuttavia assorbire soltanto una quantità limitata di vapore acqueo. Se in una zona della mobile-home, ad esempio sui vetri delle finestre, la temperatura è più bassa che in altre zone, il limite di assorbimento del vapore è ridotto e i vetri si appannano generando la condensa.

Per ridurre questo fenomeno naturale, è necessario adottare alcune misure precauzionali, soprattutto in inverno:

- Non ostruire né coprire mai le aperture di ventilazione della mobile-home, per evitare di decuplicare i problemi di condensa (ved. Capitolo 5: Il gas - HI: Norme di sicurezza/Griglie di aerazione).
- Attendere che l'interno della mobile-home si sia leggermente riscaldato prima di mettersi a cucinare o di fare una doccia con acqua calda: così facendo, è possibile ridurre la formazione di condensa sulle pareti fredde.
- **Non utilizzare per alcun motivo una stufa a gas a combustione interna. Infatti, essendo umido, questo tipo di combustione comporterebbe una rapida formazione di condensa sulle pareti della mobile-home. Per il riscaldamento si raccomanda di utilizzare apparecchi elettrici.**
- Si raccomanda di aprire la finestra durante la preparazione dei pasti, in modo da aumentare la ventilazione.

Nelle regioni con clima particolarmente freddo e umido si raccomanda di installare un deumidificatore all'interno della mobile-home, per migliorarne il comfort e ridurre la formazione di condensa nonché l'umidità e gli odori su indumenti e tessuti.

Non installare un basamento chiuso intorno alla casa mobile al fine di garantire la ventilazione.

C MOBILE-HOME NON OCCUPATA/PERIODO INVERNALE

Se la mobile-home deve restare vuota per più settimane o mesi, in qualsiasi stagione, si consiglia di rispettare scrupolosamente le seguenti istruzioni:

1- Evitare l'umidità:

- Lasciare aperte le porte del mobile dello scaldabagno (se quest'ultimo è installato sopra il piano di lavoro della cucina, lasciare aperto lo sportellino di accesso alla valvola del gas) e quelle delle camere e degli armadi.
- Non ostruire le griglie di aerazione (ved. Capitolo 6: Il gas - HI: Norme di sicurezza/Griglie di aerazione).
- Dopo avere tolto lenzuola e coperte, lasciare i materassi sulle reti e allontanare il tutto dalle pareti della mobile-home per facilitare l'aerazione. Sistemare i cuscini del divano del soggiorno mettendoli di taglio.
- Se è possibile, la soluzione ideale per gli effetti lettereci, i cuscini del divano e le tende consiste nel sistemarli in una stanza asciutta e riscaldata per tutto il periodo invernale.
- Installare assorbitori di umidità. Attenzione: è necessario provvedere a cambiarli regolarmente e gettare l'acqua raccolta nelle vaschette. Attenersi alle istruzioni del produttore.

2- L'acqua:

- Chiudere il rubinetto di alimentazione e scollegare l'arrivo dell'acqua.
- Svuotare l'impianto idraulico aprendo il rubinetto di spurgo posto sotto la mobile-home, soprattutto se la doccia è provvista di un miscelatore termostatico.
- Aprire tutti i rubinetti dell'acqua presenti all'interno della mobile-home e poggiare il soffione della doccia sul pavimento per fare uscire l'acqua dall'interno del tubo.
- Svuotare lo scaldabagno seguendo le istruzioni del produttore.
- Sfiatare il circuito.
- Svuotare lo sciacquone e la tazza del WC.
- Se necessario, mettere dell'antigelo sul fondo della tazza dei WC, nei sifoni del lavandino, della vasca e della doccia, così come nella vaschetta della lavastoviglie. Prima di rimettere in servizio gli apparecchi, eseguire un ciclo di funzionamento a vuoto.

3- L'elettricità:

- Agire sull'interruttore per interrompere la corrente e scollegare gli apparecchi elettrici (elettrodomestici e altro), a meno che la casa mobile sia dotata dell'opzione GTC (gestione tecnica centralizzata)
- Se nella mobile-home è presente un tracciante antigelo, fare attenzione a non disinserire l'interruttore differenziale e l'interruttore dei convettori elettrici; accendere il tracciante antigelo e posizionare il termostato dei convettori elettrici su "antigelo". La soluzione migliore è uno spurgo completo dell'impianto idraulico.

4- Il gas:

Chiudere la bombola del gas e porla in un luogo riparato. Se si smonta il tubo flessibile per gas, si consiglia di coprire l'estremità del tubo flessibile lasciata libera, per esempio con un sacchetto di plastica, per evitare l'infiltrazione di impurità all'interno.

La manutenzione dello scaldabagno a gas deve essere eseguita da un professionista qualificato almeno una volta all'anno, conformemente alle norme vigenti in ciascun paese.

5- Varie:

- Disinfettare accuratamente il frigorifero e il congelatore, lasciandone le porte socchiuse.
- Togliere gli alimenti (comprese le conserve) dai mobili della cucina e dalle dispense.
- Controllare che le finestre siano chiuse e tirare le tende.

D MANUTENZIONE DELLA PARTE INTERNA

Non utilizzare prodotti a base di acido.

1- Elementi in tessuto:

Le tende e i copripiumini devono essere puliti a secco se sulla loro fodera non vi sono etichette che indichino le condizioni di lavaggio a macchina.

2- Muri e tramezzi interni:

Le pareti possono essere lavate con una spugna e un po' di acqua e sapone. I tramezzi interni sono realizzati in melamina dello spessore di 16 mm; si consiglia di prendere delle precauzioni di utilizzo per eseguire un foro.

3- Mobili:

Per togliere le impronte delle dita, è sufficiente un panno umido. Non usare prodotti abrasivi.

4- Doccia e lavabo:

I prodotti in termoplastica come la cabina della doccia e il lavabo non hanno una superficie resistente come la porcellana, anche se sono estremamente robusti. Pulirli con una soluzione di acqua tiepida e detersivo delicato.

Non usare solventi (come acqueragia e acetone) né prodotti abrasivi (come polveri o spugne per lucidare e detersivi in polvere).

5- Pavimento:

Può essere lavato con un po' di acqua e sapone. Non usare prodotti abrasivi, detersivi o candeggina.

6- Elementi in acciaio inox (lavello, elettrodomestici, ecc.):

Utilizzare un detersivo per stoviglie o un prodotto speciale per acciaio inox con una spugna non abrasiva. Non usare prodotti abrasivi, detersivi o candeggina.

7- Elemento in metallo laccato.

Questi elementi sono lavabili con un panno morbido o con una spugna umida (non utilizzare il lato abrasivo della spugna che rischierebbe di rovinare la superficie) e un po' di acqua insaponata. Non utilizzare alcun prodotto abrasivo, detersivo o candeggina.

8- Apparecchi:

Per motivi di sicurezza, i ricambi degli apparecchi devono essere conformi alle specifiche del loro produttore e devono essere montati da quest'ultimo o da un suo rappresentante autorizzato.

9- Aperture:

Pulire regolarmente le guarnizioni delle finestre con acqua e candeggina, per evitare la formazione di schiuma.

E IDENTIFICAZIONE DELLA MOBILE-HOME

Troverai:

- il nome della casa mobile su una delle facciate.

- il codice identificativo della mobile-home all'esterno, sotto alla fodera del timone e, all'interno, nel mobile della cucina sotto all'acquario;

10 CONSIGLI PER LA SICUREZZA DEGLI UTILIZZATORI

A IMPORTANTE

Per motivi di sicurezza, è indispensabile osservare le seguenti raccomandazioni:

- Non ostruire i sistemi di aerazione e di ventilazione.
- Controllare regolarmente le buone condizioni del/i tubo/i flessibile/i di collegamento delle bombole del gas. Sostituirlo/i con un modello omologato quando ciò diventa indispensabile e, in ogni caso, senza superare la data limite di utilizzo indicata sui tubi.
- Per il riscaldamento si raccomanda di utilizzare soltanto apparecchi elettrici.
- Non consentire né apportare mai modifiche ad impianti e apparecchi elettrici o a GPL, tranne qualora vengano eseguite da installatori autorizzati.
- Fare attenzione quando il carico di neve è eccessivo. È importante che le griglie di aerazione superiori e i tubi di evacuazione non siano ostruiti.

B LETTI A CASTELLO E LETTI INSTALLATI IN ALTEZZA

- Utilizzare le cuccette superiori solo per dormire, idealmente predisponendo una protezione anticaduta.
- I letti a castello o in altezza non sono adatti ai bambini di età inferiore ai 6 anni.
- In ogni caso, il lato superiore del materasso non deve trovarsi sopra il segno indicato sul montante del letto.
- Per motivi di sicurezza, il peso massimo consentito per il letto superiore non deve eccedere gli 80 kg.

C IN CASO DI INCENDIO

RIVELATORE DI FUMO

Qualora si attivi il rivelatore di fumo, evacuare immediatamente i locali e chiudere porte e finestre.

Controllare il funzionamento del rivelatore una volta la settimana.

- Fare uscire tutti gli occupanti.
- All'occorrenza, chiudere il rubinetto dei contenitori di gas o del serbatoio di combustibile liquido, se è possibile farlo in modo sicuro.
- Scollegare l'alimentazione elettrica, se ciò può essere fatto in sicurezza se è possibile farlo in modo sicuro.
- Dare l'allarme e chiamare i vigili del fuoco.
- Spegnerne il fuoco se è possibile farlo in modo sicuro.
- L'utilizzo di candele o qualsiasi altro dispositivo a fiamma libera all'interno della casa mobile è formalmente proibito.

D MISURE PRECAUZIONALI ANTINCENDIO

- NON LASCIARE I BAMBINI INCUSTODITI o altre persone vulnerabili da sole.
- MEZZI DI EVACUAZIONE: Assicurarsi di conoscere l'ubicazione e il funzionamento delle uscite di emergenza. Mantenere libere tutte le vie di fuga.
- MATERIALI COMBUSTIBILI: Tenerli lontani da tutti gli apparecchi di riscaldamento e di cottura.
- MISURE ANTINCENDIO: Tenere un estintore a polvere secca con una capacità di almeno 1 kg approvato o conforme alla norma EN 3-7 vicino alla porta d'ingresso principale e una coperta antincendio vicino al fornello. Informarsi sulle istruzioni dell'estintore e sulle norme antincendio locali.

E IN CASO DI FUGA DI GAS

- Non accendere dispositivi o apparecchi elettrici di alcun genere.
- Chiudere l'impianto del gas.
- Aerare la mobile-home.

F DIVIETO DI FUMARE

All'interno delle mobile-home è vietato fumare.

11 MAPPA DELLE USCITE D'EMERGENZA E DELLE GRIGLIE DI VENTILAZIONE

TIPICA SISTEMAZIONE DI UNA MOBILE-HOME

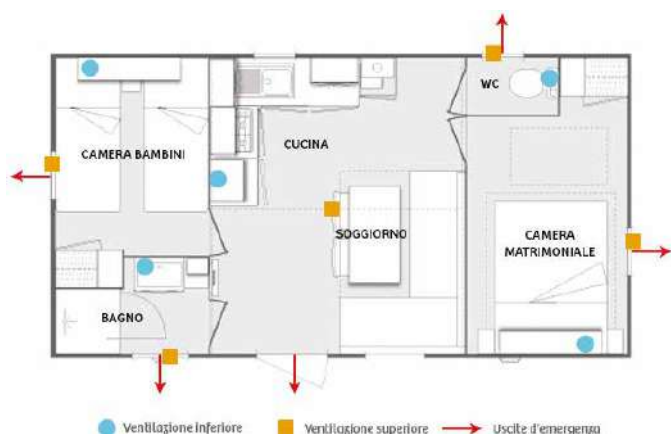

In tutte le mobile-home le griglie di ventilazione e le uscite d'emergenza sono posizionate come indicato di seguito:

Ubicazione delle aperture di ventilazione inferiori:

- Camere: sotto i letti o sotto gli armadi;
- Soggiorno /Cucina: mobile frigorifero o sotto il piano cottura a gas e/o lo scaldabagno.
- Bagno: sotto il lavabo.
- WC: a fianco della tazza.

Ubicazione delle aperture di ventilazione superiori:

- Camere: nella parte superiore delle finestre o sul soffitto.
- Soggiorno /Cucina: sul soffitto e nella parte superiore delle finestre..
- Bagno: nella parte superiore della finestra.
- WC: nella parte superiore della finestra.

Ubicazione delle uscite d'emergenza:

- Camere: le finestre.
- Bagno: finestra o porta d'ingresso situata a meno di 2 m dalla stanza (ad es. nel caso del modello Life adatto alle persone a mobilità ridotta).
- WC: finestra o porta d'ingresso situata a meno di 2 m dalla stanza (ad es. nel caso del modello Life adatto alle persone a mobilità ridotta).

12 ECOCITTADINANZA E COMPORTAMENTO

"Una progettazione responsabile per una mobile-home più duratura."

La problematica ambientale è al centro dell'impegno dalla fase progettuale fino alla produzione delle proprie mobile-home.

La progettazione responsabile guida tutti i nostri sviluppi, senza peraltro limitarsi alla sola dimensione ecologica.

Pertanto, il percorso Sviluppo Sostenibile a pone l'accento principalmente su 4 parametri di fondamentale importanza, in modo tale da offrire costantemente:

un maggiore comfort degli spazi abitativi (isolamento, aerazione, ecc.);

una maggiore sicurezza (test di tutti i nuovi materiali ed allestimenti, ergonomia, ecc.);

una maggiore funzionalità di utilizzo (installazione, collegamento preliminare, semplicità di manutenzione, attenzione per i clienti, ecc.);

una maggiore importanza attribuita all'ambiente (risparmio energetico, scelta dei materiali, fabbricazione, riciclabilità, ecc.).

Alcuni esempi:

Lampadine a LED, elettrodomestici di classe A+, riduttore di flusso su miscelatore e rubinetto, sciacquone a doppio scarico, contattore a chiave, ecc.

13 FINE VITA

In un'ottica di rispetto dell'ambiente, ci è parso indispensabile adottare opportune soluzioni in grado di gestire il ritiro e lo smantellamento delle mobile-home a fine vita.

Pertanto, ogni proprietario di una mobile-home a fine vita presente sul territorio francese, nell'ambito delle strutture ricettive all'aperto, può richiederne la presa in carico direttamente a Eco-mobilhome.



BIENVENIDO

a su casa...

Estimado/a Sr./Sra.:

Acaba usted de comprar una casa móvil de recreo (mobile-home) y le agradecemos la confianza depositada en nuestros productos.

Para poder aprovechar al máximo su casa móvil de recreo, y que sea el mayor tiempo posible, le recomendamos que lea atentamente esta guía de utilización y que respete las instrucciones.

Hemos querido que el manual sea sencillo, preciso y completo, de modo que responda a todas sus expectativas. No obstante, si no responde a alguna de sus preguntas, el vendedor de su casa móvil de recreo está a su disposición para satisfacerle completamente.

Todo el equipo le desea que disfrute de agradables momentos en su nueva casa móvil de recreo.

ÍNDICE

| | |
|---|----------|
| 1- Instalación de su casa móvil de recreo..... | p. 43 |
| 2- Una vez instalada su casa móvil de recreo..... | p. 44 |
| 3- Clasificación relativa al aislamiento térmico..... | p. 45 |
| 4- Clasificación relativa a la carga de nieve..... | p. 45 |
| 5- El gas..... | p. 46 |
| 6- La electricidad..... | p. 47 |
| 7- El agua..... | p. 48 |
| 8- Electrodomésticos..... | p. 48 |
| 9- Consejos de mantenimiento y utilización..... | p. 49-50 |
| 10- Consejos de seguridad para el usuario..... | p. 50 |
| 11- Plano salidas de socorro y ventilación..... | p. 51 |
| 12- Ecociudadanía y comportamiento..... | p. 51 |
| 13- Fin de vida útil..... | p. 51 |

Las informaciones que figuran en esta guía son de orden general y no contractuales. En el marco del proceso de mejora constante de sus productos, la sociedad se reserva el derecho de modificar los modelos sin previo aviso. El manual es el mismo para todos los modelos, por lo que ciertas informaciones del mismo podrían no corresponder al modelo que usted ha comprado.

1 INSTALACIÓN de su casa móvil de recreo

A ENTREGA

Con el afán de ofrecer calidad en sus productos, la sociedad, fabricante de su mobil-home, ha realizado múltiples controles a lo largo de la cadena de fabricación, a la salida de fábrica y, por último, al cargar la casa en el camión de transporte.

Sin embargo, es posible que excepcionalmente aparezca alguna inconformidad en ciertas residencias en el momento de la entrega, a causa de los rigores inevitables del transporte o de accidentes. En este caso, es imprescindible que compruebes el estado de tu mobil-home con el transportista y que comuniques cualquier incumplimiento (golpe en el exterior, falta de piezas u opción, etc.) en el documento «nota de recepción del cliente», que te entregará y en «la carta de porte».

Cualquier daño que ocurra durante la entrega debe informarse lo antes posible al vendedor de su casa móvil para que esté cubierto por la garantía.

B MANIOBRAS DE LA CASA MÓVIL DE RECREO EN EL LUGAR DEL EMPLAZAMIENTO

Para colocar correctamente la casa móvil de recreo, se deberá remolcar obligatoriamente con un enganche articulado (barra de tracción). El enganche articulado puede instalarse tanto en la parte delantera como en la trasera de la casa.

Antes de empezar la maniobra, compruebe que el enganche esté bien ajustado y que los neumáticos estén correctamente hinchados (ver indicaciones del chasis) asimismo, el cabezal de acoplamiento debe estar bien ajustado y bloqueado. El enganche debe asegurarse con una cadena; se ha previsto un anillo para este propósito en el timón. Cuidar igualmente que no se rebase la velocidad de desplazamiento máxima de 5 km/h en línea recta y de 2 km/h en curva y no girar en el lugar para evitar el descalce de la rueda.

Asimismo, verificar que no se rebase el peso total rodante autorizado del vehículo tractor (casilla F3 del permiso de circulación), para cualquier otra máquina, verificar la adecuación del conjunto.

Le recordamos que es imprescindible guardar su mobil-home en soportes entre el momento de su entrega y el de su montaje.

C MANEJO DE LA CASA MÓVIL DE RECREO EN LA VÍA PÚBLICA

Le recordamos que, según la legislación en vigor, el transporte de una casa móvil de recreo por la vía pública debe hacerse obligatoriamente con un convoy especial.

D LEVANTAR LA CASA MÓVIL DE RECREO CON UN GATO ELEVADOR

Una vez que la casa esté colocada en el lugar deseado, es necesario levantarla para realizar la fijación. Se debe utilizar un gato elevador estable con un buen soporte. Colocar el gato bajo una de las traviesas metálicas con conductos para el gato o sobre el eje de la rueda (y no al lado del eje de la rueda). Ver zonas señaladas EN ROJO en el esquema 1.

En caso de problema de accesibilidad a las zonas recomendadas, se puede colocar el gato bajo las partes de madera siempre y cuando se utilicen obligatoriamente herramientas adaptadas en forma de U con una longitud de 30 cm (pieza descrita en la foto contigua). Está estrictamente prohibido utilizar cualquier parte de madera de la casa para realizar la elevación sin estas herramientas u otras equivalentes.

ESQUEMA 1

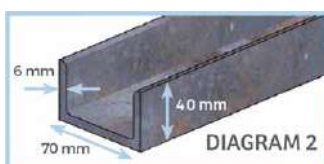
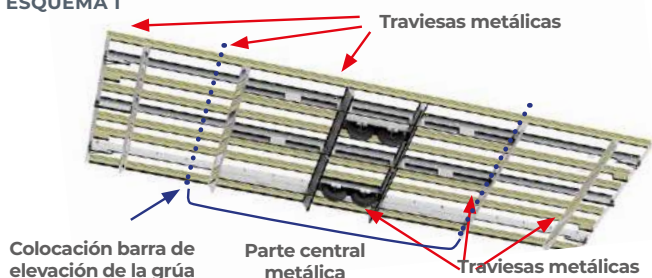

Caso particular de elevación con grúa

La elevación con grúa de una casa móvil de recreo es una operación delicada que debe ser realizada por un profesional habilitado y siguiendo las recomendaciones siguientes:

- Colocar bajo la casa 2 barras de elevación perpendiculares a los listones de madera por cada lado y cerca de la parte central metálica. (ver esquema 1)
- Atención no hay que colocarlas sobre el paso de las redes de agua, de gas y de electricidad para no aplastarlas.
- Estas barras deben tener al menos una zona plana, con una anchura de 10 cm en toda su longitud, y una sección compatible con el peso de la casa móvil de recreo (flexión limitada).
- Las vigas deben sobresalir ligeramente a cada lado de la casa móvil, especialmente en caso de voladizo del tejado, para permitir la fijación segura de las correas de elevación.
- Las vigas deben sobresalir ligeramente de cada lado de la autocaravana, especialmente si el tejado sobresale, para permitir que las correas de elevación queden bien sujetas.

Fijación cintas de elevación

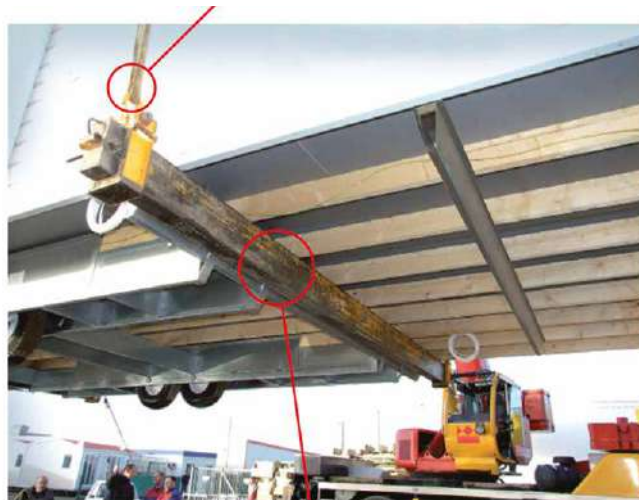

Barra de elevación perpendicular a los listones y cercana a la parte central metálica

- Estas cintas están enganchadas a las cuatro esquinas de un marco rígido "separador" (unido a la grúa por cadenas). El marco separador permite mantener las cintas en vertical (para una mayor estabilidad y para evitar que las cintas estropeen las fachadas durante la elevación).

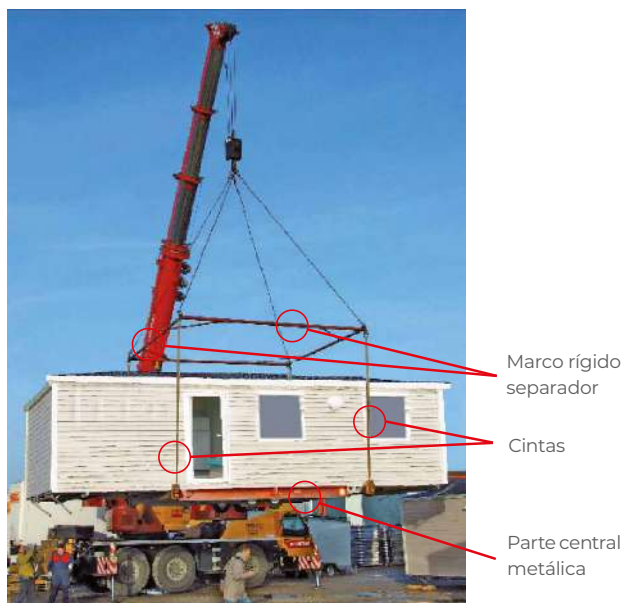

E COLOCACIÓN Y FIJACIÓN

La fijación de la casa móvil de recreo es un punto primordial al que se debe prestar gran atención. **Una mala fijación podría generar problemas de cierre de las puertas de comunicación y de las puertas exteriores**, de lo que la sociedad no podría ser considerada como responsable.

Para fijar correctamente la casa móvil de recreo, es indispensable:

- Proveerse de los cilindros de fijación que se encuentran en la casa móvil.
- Colocar los cilindros en los conductos situados en los extremos de las traviesas metálicas del chasis (ver esquema 2).

Se aconseja añadir placas de repartición de carga (ej.: tablas de madera) para tener un asiento adecuado del pie.

ESQUEMA 2

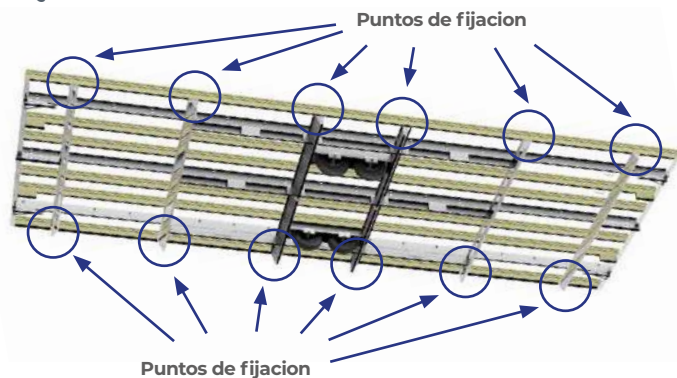

- Colocar bloques huecos o bloques de hormigón en los puntos de fijación. Están previstos **8 a 12 puntos de fijación** dependiendo de los modelos.

- Ajustar el número de bloques huecos o de bloques de hormigón y eventualmente de las cuñas de madera bajo los cilindros de fijación, **para que las ruedas de la casa móvil de recreo no toquen el suelo. Estos elementos bajo los cilindros deben estar nivelados.**



Puntos de fijación



Terminar la regulación con los gatos utilizando una llave inglesa

- Para finalizar la fijación, se puede regular la altura de los cilindros con una llave inglesa, **limitando su recorrido de salida a 40 mm.**

- Comprobar, con una regla de nivelación de gran tamaño, que el suelo de la casa esté perfectamente horizontal, tanto a lo ancho como a lo largo.

Los soportes de los 2 extremos de la casa no deben en ningún caso sustituir a estos puntos de fijación.

Además, le aconsejamos que revise el ajuste total de la casa cada año, que compruebe regularmente si el suelo se ha aplastado bajo ciertos puntos de fijación y que ponga cuñas adicionales cerca de los puntos de fijación, sin que toquen el chasis.

En consecuencia, no dude en llamar a un profesional (distribuidor, camping, equipo de colocación...) para proceder a la fijación de la casa móvil de recreo, para que esta fijación sea la correcta.

F ANCLAJE DE LA CASA MÓVIL DE RECREO (VIENTO)

No se aceptará ninguna reclamación si no se ha efectuado la fijación siguiendo las recomendaciones. El incumplimiento de estas instrucciones podría provocar la anulación de la garantía.

La casa móvil de recreo dispone de 4 zonas de anclaje resistentes cada una a una tracción de 10 kN. Cada zona es reconocible por una etiqueta autoadhesiva amarilla visible bajo el chasis por la parte delantera o trasera de la casa.

2 Una vez INSTALADA su casa móvil de recreo

Le recordamos que, según la legislación en vigor, la casa debe conservar su carácter de movilidad, es decir, que debe estar colocada sobre cuñas no fijadas al suelo y tener guardadas sus ruedas (no enterradas) así como su enganche articulado (en posición retraída).

Con el fin de situar fácilmente su timón, se ha previsto un emplazamiento para guardarlo en el chasis. El emplazamiento se puede localizar en el plano de apuntalamiento/evacuación.

A CUÑAS DE PUERTAS Y VENTANAS



Para evitar la deformación durante el transporte, el contorno de la puerta de entrada y de todas las ventanas de la casa móvil de recreo está equipado con cuñas de transporte (pequeños bloques de plástico). Una vez que se haya instalado la casa móvil de recreo, es necesario desenganchar y retirar estas cuñas de transporte.

El mantenimiento de estas cuñas puede ocasionar una mala apertura o cierre que no estaría cubierto por la garantía.

Foto indicativa; el color de las cuñas puede variar

B REGULACIÓN DE LAS BISAGRAS DE LA PUERTA DE ENTRADA Y REGULACIÓN DE VENTANAS CORREDERAS

En caso de problema de apertura o cierre de la puerta de entrada de su casa móvil de recreo, es necesario:

- comprobar la correcta fijación de la casa según las recomendaciones de este manual (Capítulo 1: Instalación - E colocación),
- regular las bisagras de la puerta de entrada con una llave según las instrucciones y los esquemas que vienen a continuación.
- dar mantenimiento al bombín de la puerta de entrada : se desaconseja utilizar aceite y grasa. ... Le recomendamos emplear algún lubricante de grafito para cerraduras.

No se tendrá en cuenta ninguna reclamación si no se han seguido estos 2 puntos.

PS: La puerta de entrada, incluso cerrada por el exterior, se puede abrir desde el interior accionando el botón de desbloqueo de la manilla. (sistema de seguridad en caso de emergencia).

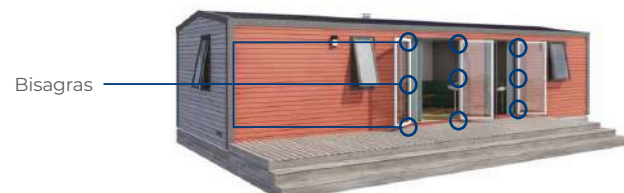

Ajuste de las hojas de las ventanas correderas:

Ajustar la altura de las hojas (partes móviles de la ventana) utilizando la herramienta adaptada



Tornillo de regulación al fondo del orificio en la parte inferior de la ventana

C AJUSTE DE LAS BISAGRAS DE LOS MUEBLES

Durante el transporte, las vibraciones pueden provocar un ligero aflojamiento de las bisagras de las puertas de armarios de cocina o de habitación. Si estas puertas se han movido y no están alineadas, no hay ningún problema: simplemente es necesario reajustarlas una vez que se haya realizado la fijación de la casa. Las bisagras utilizadas permiten, en efecto, una regulación muy simple de la puerta, ya sea lateralmente, en altura o en profundidad, con un simple giro del destornillador.

Por tanto, la regulación de las puertas no entra en la garantía.

Regulación:

1- Lateral: +0,5 / -4 mm,

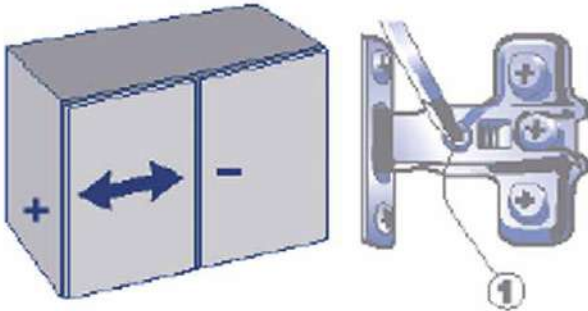

2- Frontal: +2,5 mm,

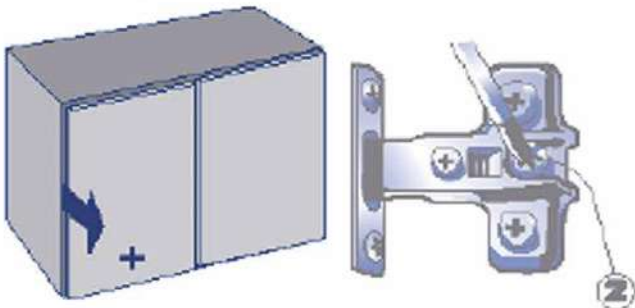

3- Vertical: +2 / -2 mm,

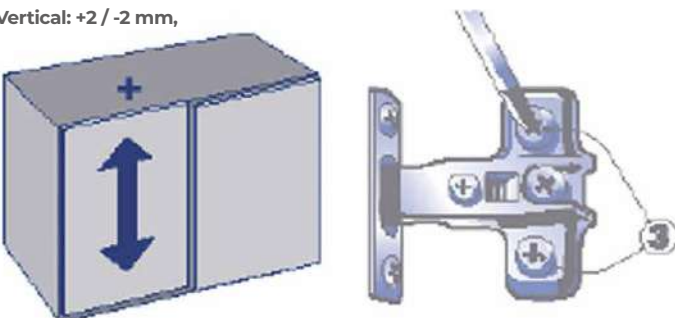

D UTILIZANDO LA HERRAMIENTA ADAPTADA

Si su mobil-home está equipado con una chimenea retráctil, es imperativo colocar la chimenea en posición de funcionamiento antes de poner en marcha el calentador de agua de gas.

El acceso al sistema de posicionamiento se sitúa en el mueble del calentador de agua. El cambio de posición se efectúa accionando el brazo mantenido por una tuerca de mariposa.

1- Posición de uso del calentador de agua (chimenea sacada) = 😊

2- Posición de transporte del mobil-home (chimenea metida) = ☹️

Si su mobil-home debe ser transportado, asegúrese de que la chimenea esté en posición de transporte (posición nº2). ☹️

3 Clasificación correspondiente a EL AISLAMIENTO TÉRMICO

Las casas móviles de recreo del fabricante tienen como **mínimo un nivel de aislamiento térmico y de calefacción de clase 1.**

Esta clasificación cumple la norma europea EN 1647 relativa a los "Vehículos Habitables de Recreo - Residencias Móviles - Requisitos de Habitabilidad relativos a la salud y la seguridad".

Todas las casas móviles de recreo que mencionen esta clasificación deberán cumplir los siguientes criterios:

- el coeficiente de transmisión térmica (U) de los elementos de construcción, incluyendo ventanas, puertas y lucernarios, no debe superar el valor de 1,7 W/(m².K.).
- no se aplica ningún requisito de calefacción a esta clase

4 Clasificación correspondiente a LA CARGA DE NIEVE

Las casas móviles de su fabricante cumplen la norma europea EN 1647 y pertenecen a la clase "C" salvo casos específicos.

Esta clasificación señala la capacidad estructural de la casa móvil de recreo para resistir lo que se denomina "la carga de nieve" repartida uniformemente sobre el tejado. La clase máxima que permite la estructura de la casa móvil de recreo es de 200 kg de nieve por m².

En caso de precipitaciones importantes de nieve, retire la nieve del tejado utilizando los medios adecuados que garanticen la seguridad de los usuarios.

5 EL GAS

IMPORTANTE: OBLIGACIONES LEGALES

El propietario del mobil-home, camping o particular, debe llamar imperativamente a un profesional homologado para realizar las conexiones de la instalación de gas a la fuente de alimentación y para la puesta en servicio.

A CONEXIÓN A BOMBONAS DE GAS

- El circuito del gas de la casa móvil de recreo está previsto para propano (caso general) o para butano (caso particular). La naturaleza del gas a utilizar está indicada en la pared exterior de la casa móvil de recreo, encima del sistema de conexión (descompresor inversor).
- El circuito del gas de la casa está pensado para funcionar con baja presión. Para evitar cualquier mal funcionamiento, no utilice presiones superiores a 50 mbar.
- Para su seguridad, le recomendamos que cierre siempre la llave de llegada del gas (placa de cocción y horno) cuando no lo utilice para evitar cualquier accidente, especialmente cuando haya niños (ver capítulo 5: El gas - I Puntos de corte de emergencia).

B INVERSOR AUTOMÁTICO PARA 2 BOMBONAS DE GAS

La mayoría de los mobil-homes cuenta con un inversor automático en una pared exterior. Este sistema permite conectar 2 bombonas de gas para que, cuando la bombona de gas en servicio esté vacía, pase automáticamente a la 2ª bombona, señalándolo con un indicador rojo. Este sistema sólo funciona si las llaves de paso de las 2 bombonas de gas están abiertas y si se respetan las siguientes instrucciones:

1- Puesta en servicio y funcionamiento con la primera bombona:

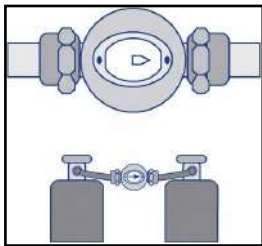

Dirija la flecha del inversor a la derecha o a la izquierda y abra las dos bombonas. El indicador es verde y la flecha indica que la bombona está en servicio.

2 - Funcionamiento con la reserva:

Cuando la bombona de servicio está vacía el **indicador se vuelve rojo** para señalarlo y la alimentación del gas pasa automáticamente por la bombona de reserva.



3- Cambio de la bombona vacía:

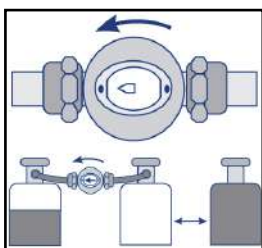

Cierre la llave de la bombona vacía, indicada con la flecha roja, y gire la flecha del inversor hacia la bombona llena. El indicador se vuelve verde y la flecha indica la nueva bombona en servicio. Sustituya la bombona vacía y ábrala. Se va a convertir en la bombona de reserva.

C DESCOMPRESOR DE SEGURIDAD DE BAJA PRESIÓN

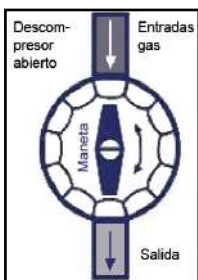

El descompresor de seguridad está en una de las paredes exteriores de la casa, justo debajo del inversor. Este dispositivo permite reducir el gas a la presión adecuada y cortar automáticamente la llegada del gas en caso de presión insuficiente.

Para ponerlo en servicio, cierre la llave del descompresor y ábrala de nuevo lentamente.

En caso de falta de presión o exceso de caudal, el descompresor se pone en modo de seguridad y corta la llegada del gas. Sin embargo, esto no modifica la posición de la llave, que queda abierta. Después de haber suprimido la causa de desconexión, es necesario volver a poner en marcha el descompresor cerrando la llave y abriéndola de nuevo lentamente.

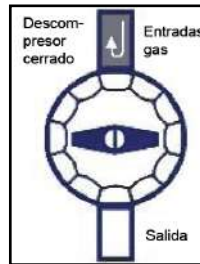

Cuando la llave está perpendicular al tubo del gas, el descompresor está cerrado y el gas no circula.

D CONEXIÓN A UN TANQUE DE GAS

Importante: Las tuberías de la red de gas de la casa móvil de recreo han sido probadas y verificadas con una prueba de estanqueidad al aire, desde la entrada del circuito hasta las llaves de paso de los aparatos.

La conexión debe ser realizada por un técnico autorizado. Para ello:

- Si la cisterna suministra la presión de servicio, quitar el descompresor de seguridad a la entrada del circuito del gas e instalar una llave de paso general.
- Si la cisterna no suministra la presión de servicio, conectar la red al descompresor de seguridad.
- Si se debe realizar un añadido de tuberías a la presión de servicio, la longitud máxima a utilizar es de:
 - 1 metro para un tubo de un diámetro mayor o igual a 22 mm, o 0,5 metros para un tubo de un diámetro mayor a 15 mm y menor a 22 mm.

RECUERDE: Toda intervención en el circuito del gas deberá ser realizada por un técnico autorizado que efectuará un test funcional al gas en la primera puesta en servicio de la casa móvil de recreo, después de la conexión a la red del gas o al descompresor.

E CONEXIÓN AL GAS NATURAL

- La conexión debe ser realizada por un técnico autorizado.
- La instalación de gas natural se debe realizar de acuerdo con la legislación en vigor en el país de utilización.
- **Importante:** Las tuberías de la red de gas de la casa móvil de recreo han sido probadas y verificadas con una prueba de estanqueidad al aire, desde la entrada del circuito hasta las llaves de paso de los aparatos. El test funcional al gas natural debe ser realizado por el técnico habilitado en la primera puesta en servicio de la casa, después de la conexión a la red de gas natural.
- Si se debe realizar un añadido de tuberías, la longitud máxima a utilizar ...es del metro para una tubería de diámetro superior o igual a 18 mm.

F SI CAMBIA UNA BOMBONA DE GAS O UN TUBO FLEXIBLE

- No deje nunca una llama o fuente de calor encendida durante el cambio de bombonas o de cualquier otro componente caducado o defectuoso.
- Asegúrese de que las bombonas o los componentes por los que se van a cambiar sean conformes con la instalación y con las normas en vigor. Para la conexión a las bombonas de gas, no utilice un alargador del tubo flexible. Los flexibles deben tener una longitud inferior a 40 cm.
- Asegúrese de que las válvulas de las bombonas estén bien cerradas antes de cualquier conexión.
- Instale las bombonas y los componentes de sustitución siguiendo las indicaciones del fabricante.

ALGUNOS MOBIL-HOMES PUEDEN TENER UN CALENTADOR DE AGUA ACCESIBLE DESDE EL EXTERIOR.

G CONSIGNAS DE SEGURIDAD

1- Rejilla de ventilación:

La casa móvil de recreo está dotada de un sistema de ventilación natural compuesto por orificios de ventilación, protegidos por rejillas de ventilación, en cada habitación. Estos orificios se encuentran en el suelo (bajo las camas de los dormitorios y bajo los muebles de cocina, detrás del zócalo), en el marco de las ventanas y en el techo del salón / cocina. Son indispensables para que pueda circular el aire y salga el aire viciado y húmedo del interior de la casa.

PARA SU SEGURIDAD, PARA EVITAR CUALQUIER RIESGO MORTAL EN CASO DE UN APARATO DE GAS DEFECTUOSO, ES NECESARIO NO OBSTRUIR NUNCA ESTAS REJILLAS DE VENTILACIÓN.

Para el buen funcionamiento de los aparatos de gas y la correcta combustión del gas, es necesario el aporte de oxígeno por orificios de ventilación. Compruebe regularmente el estado de las rejillas de ventilación para proceder a su limpieza cuando sea necesario. Compruebe igualmente la correcta evacuación de los gases quemados por los conductos de chimenea garantizando la ausencia de nidos de pájaros o cualquier otro desecho exterior, especialmente al final del invierno.

Tenga en cuenta que, si no respeta estas instrucciones básicas, el monóxido de carbono (gas inodoro, incoloro y peligroso) podría provocar la muerte o alguno de los siguientes síntomas: somnolencia, vértigos, dolor de cabeza, dolor en el pecho o palpitaciones.

2- En caso de sospecha de fuga de gas:

- No accione ningún aparato eléctrico
- En caso de fuga constatada en un aparato, corte la alimentación de gas accionando el disyuntor que se encuentra cerca o señalado con una etiqueta autoadhesiva. Dejar la puerta del mobil-home abierta y prohibir el acceso a cualquier tercero, excepto el personal de socorro.
- En caso de fuga no identificada, cierre totalmente el gas accionando los puntos de corte de emergencia, airee la casa y avise a una persona autorizada. Dejar la puerta del mobil-home abierta y prohibir el acceso a cualquier tercero, excepto el personal de socorro.

3- En caso de ausencia prolongada:

Se debe cerrar el circuito del gas si se va a estar ausente durante un tiempo prolongado.

4- Tubos flexibles de gas:

Los tubos que conectan las bombonas deben ser inspeccionados periódicamente para comprobar que no estén deteriorados. Pueden ser remplazados con material certificado, siempre y cuando se tenga en cuenta la fecha de caducidad. Longitud máxima del tubo: 40 cm.

Atención, se recomienda utilizar una lira sin fecha de caducidad, si tiene fecha límite, ésta corresponde a la fecha de replazo.

H PUNTOS DE CORTE DE EMERGENCIA

- En la bombona (o bombonas) de gas, en el descompresor de seguridad,
- En la llave de corte de gas de cada aparato:
- Horno de gas (opción): en el interior del mueble situado a la derecha o a la izquierda del aparato,
- Placa de cocción de gas: en el interior del mueble situado a la derecha o a la izquierda del aparato,
- Calentador de agua: directamente bajo el aparato, o en el interior del mueble situado bajo el aparato,

Ejemplo de instalación gas

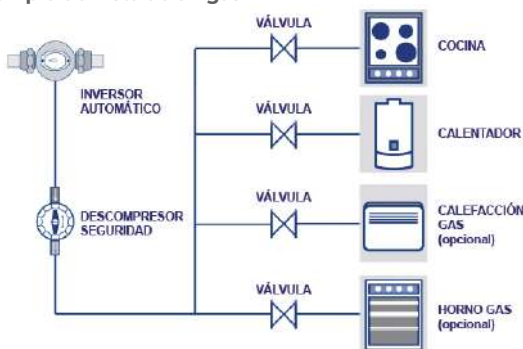

Posición abierta y cerrada de la válvula de cierre de gas

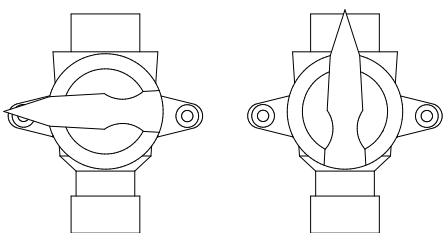

Grifo de gas cerrada

Válvula de gas abierta

6 LA ELECTRICIDAD

La tensión de utilización de la instalación eléctrica es de 230 V - 50 HZ y el amperaje máximo es de 32 A. Un disyuntor al principio del circuito (es decir, la toma de corriente de su parcela) debe permitir la protección de sobrecorriente.

A CONEXIÓN

- Para la conexión de la casa móvil de recreo a la toma de corriente de su parcela, llame a un electricista autorizado.
- Un dispositivo de conmutación eléctrica en general está presente. Utilice para cortar la energía durante sus largas ausencias.
- Un disyuntor 32 A está presente en el circuito de cabeza. Es posible que el interruptor de circuito a la terminal de la parcela es de menor intensidad. En caso de sobrecorriente, es probable que esto último viaje antes de la de su residencia. Apague o desconecte los aparatos en cuestión antes de reiniciar. Si es necesario, llame a un electricista autorizado.
- El interdiferencial (ver esquema a continuación) es un dispositivo de seguridad concebido para protegerle contra todo choque eléctrico resultante de una energía interior o exterior defectuosa.
- La disposición de los aparatos eléctricos así como sus emplazamientos responden a las instrucciones de los fabricantes.
- Con su casa móvil de recreo, se entrega una toma y un cable de antena de televisión.

B CONSIGNAS DE SEGURIDAD

No intente arreglar o modificar la instalación eléctrica.

El dispositivo de seguridad (inter-diferencial) se debe controlar una vez al mes, presionando el botón «T» (test) del equipo, tomando todas las precauciones necesarias.

El fabricante de su mobil-home declina toda responsabilidad en caso de siniestro consecutivo a la añadidura o modificación del circuito original.

- No rocíe con agua las diferentes fuentes eléctricas.
- No cubra los convectores eléctricos.

Ejemplo de instalación eléctrica

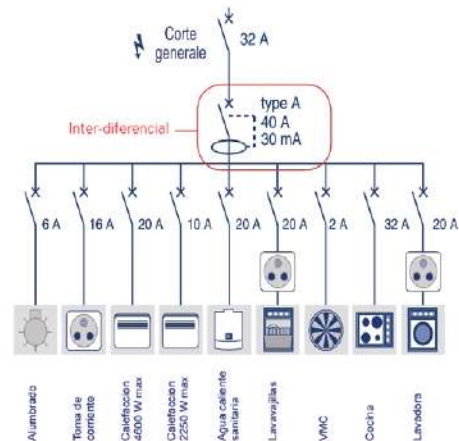

- Antes de conectar algún aparato que funcione con electricidad, asegúrese de que su potencia se corresponde con el sistema eléctrico, incluyendo las bombillas.
- Preste especial cuidado al poner clavos, tornillos, etc. en las paredes ya que podría dañar un cable eléctrico, cualquiera que sea el lado de la pared. Los cables eléctricos descienden todos verticalmente del techo hasta las tomas y los interruptores. Por tanto, compruebe las dos caras de la pared para asegurarse de que no agujerea ningún cable en vertical de una toma, de un interruptor, etc. Por razones de seguridad, le recomendamos que utilice un buscador de cables eléctricos.

C PUNTOS DE CORTE DE EMERGENCIA

En el exterior, en la toma de corriente de su parcela, y en el interior, en el cuadro eléctrico de la casa móvil de recreo.

D REMPLAZO DE LOS FOCOS

Para limitar los riesgos de condensación, los puentes térmicos y evitar cualquier mal funcionamiento, nuestros focos deben remplazarse imperativamente por focos LED (el calentamiento es demasiado importante con otro tipo de focos).



7 EL AGUA

El circuito de agua de la casa móvil de recreo ha sido probado a la salida de fábrica, pero puede ocurrir que las vibraciones ocasionadas por el transporte hayan afectado a algunas juntas de estanqueidad. Le recomendamos que compruebe con cuidado todas las juntas del circuito antes de la conexión a la alimentación general de agua.

Para economizar el agua, la casa móvil de recreo está equipada con un reductor de presión y un perlizador en la salida de cada grifo (excepto en la ducha). **Deben limpiarse regularmente y, si es necesario, desincrustar la cal para garantizar un funcionamiento óptimo.** El fabricante no sería responsable de siniestros resultantes de modificaciones aportadas al circuito de agua o daños ocasionados por una incorrecta utilización de este circuito.

Para cualquier modificación del circuito del agua, llame a un profesional autorizado.

A CONEXIÓN

El circuito de aguas residuales (ver esquema) está listo para ser conectado a la red exterior. Un plano le indica la conexión de la red. Para el saneamiento de la casa móvil de recreo, llame a un profesional autorizado.

B UTILIZACIÓN EN PERIODO DE FRÍO

Si su casa móvil de recreo va a ser ocupada durante épocas de frío, se recomienda que su sistema de fontanería esté equipado con un marcador antihielo (equipamiento opcional, no se entrega originalmente). La llegada del circuito de agua y la línea de protección antiescarcha deben estar cubiertas con un aislante térmico y ser enterrados juntos al menos a 40 cm de profundidad en el suelo.

Las tuberías de agua están situadas bajo la casa, en el exterior, y por eso el agua podría congelarse si la temperatura exterior desciende por debajo de 0°C.

CIRCUITO DE AGUAS USADAS

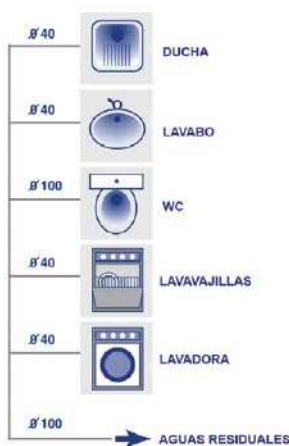

ALIMENTACIÓN Y PURGA

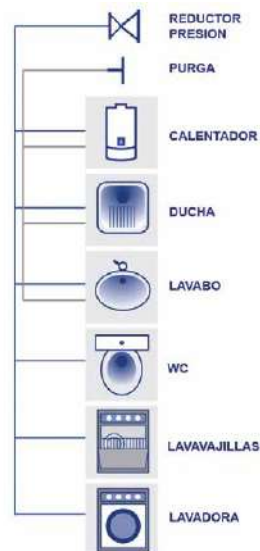

C CASA DESHABITADA

La responsabilidad de vaciar la calefacción y de purgar el circuito de alimentación de agua incumbe al propietario (ver esquema).

El fabricante no asumirá ninguna responsabilidad en caso de heladas de las tuberías.

Además, si debe dejar la casa deshabitada durante varios días, especialmente en invierno, le recomendamos que respete las instrucciones para la temporada de invierno (ver capítulo 9: Consejos de mantenimiento y utilización - C Casa deshabitada / invierno).

D PUNTO DE CORTE DE EMERGENCIA

En la llave de paso principal, en el exterior de la casa móvil de recreo, bajo el chasis.

E COMPROBACIÓN DE LOS SIFONES

Verificar el ajuste de los sifones y de los grifos mezcladores (fregadero y lavabo) antes de abrir el agua general.

F CISTERNA DEL INODORO

Verificar que la alimentación del agua en la cisterna del W.C. se efectúa a un caudal normal. Si el agua no fluye suficientemente, limpiar los filtros del flotador (junta del filtro, reductor de caudal y membrana de la cabeza del flotador).

8 LOS ELECTRODOMÉSTICOS

CONSEJOS DE UTILIZACIÓN Y DE SEGURIDAD

Antes de cualquier utilización de los electrodomésticos (horno, calentador de agua...) y para el buen funcionamiento de éstos, lea atentamente el manual de instrucciones que se incluye con cada aparato, y siga las instrucciones del fabricante para su mantenimiento.

1- General:

- El lavavajillas puede colocarse donde se desee, pero es necesario retirar la bandeja antes de introducirlo en su emplazamiento.
- No activar el disyuntor del calentador eléctrico si el depósito no está lleno de agua.
- En caso de problema de garantía de estos aparatos, le rogamos que se ponga en contacto con la persona o sociedad que le haya vendido la casa móvil de recreo. Ella se encargará de contactar con el servicio técnico.
- Un aparato es una etiqueta energética, que viene con instrucciones para su uso.

2- Evitar las quemaduras:

- Cuando cocine, mantenga apartados a los niños de los utensilios de cocina, ya que podrían ocasionarles graves quemaduras.
- Antes de abrir cualquier equipo de cocina, compruebe que está usted a la correcta distancia de seguridad; los vapores o proyecciones de grasa pueden ocasionar graves quemaduras.
- Antes de retirar una fuente del horno, póngase guantes de protección.
- No toque los quemadores o el cristal de protección del horno durante y después de su uso. Éstos pueden alcanzar temperaturas muy elevadas y ocasionar graves quemaduras.

3- Utilización adecuada:

- Los materiales inflamables como servilletas, paños de cocina, utensilios de PVC, etc. deben mantenerse a distancia de los aparatos de cocción.
- Un aparato de cocción no es un aparato de calefacción central, por lo que no se puede utilizar para calentar una habitación.
- No calentar nunca los aparatos de cocción vacíos.
- Cuando termine de cocinar, compruebe que todos los botones e interruptores de los mandos estén cerrados.
- Si su casa móvil de recreo cuenta con un horno microondas, nunca lo ponga en marcha vacío, ni introduzca en él utensilios de metal. Use utensilios de cocina adecuados para calentar sus platos.
- El manual de utilización del horno microondas le indicará los diferentes materiales compatibles para calentar sus platos.
- El frigorífico es el único lugar adecuado para guardar alimentos perecederos en una casa móvil de recreo.
- Si debe mover de lugar el refrigerador, tener cuidado de levantarlo de modo que los pies no rasguen el revestimiento del suelo.

4- Mantenimiento:

- Según el modelo de calentador de agua de su instalación, puede ser que tenga que limpiar periódicamente un filtro de agua; consulte el manual de instrucciones del aparato.
- Si su casa móvil de recreo cuenta con una campana extractora, compruebe regularmente los filtros de grasa y de carbón para garantizar su buen funcionamiento. Respete siempre las recomendaciones de mantenimiento del fabricante del aparato.
- Cada aparato exige un mantenimiento periódico para eliminar todos los depósitos y acumulaciones de grasa. Recuerde que la grasa es un material inflamable.

El fabricante de su casa móvil no asumirá ninguna responsabilidad en caso de siniestro resultante de una utilización o un mantenimiento no conformes con las instrucciones arriba indicadas.

9 CONSEJOS DE MANTENIMIENTO Y DE USO

A MANTENIMIENTO EXTERIOR

No utilizar productos a base de ácido.

Los mobil-homes vienen recubiertos generalmente con un revestimiento de PVC. El PVC es un material de fácil mantenimiento, solamente necesita un poco de agua jabonosa.

Nunca emplee detergente, lejía, disolventes o productos abrasivos (polvos o esponja con estropajo, limpiador en polvo), perjudiciales para el aspecto de la casa móvil de recreo.

Se puede limpiar la casa con un chorro de alta presión respetando un ángulo de entre 20° y 45° con respecto a la vertical y procediendo de arriba hacia abajo.

No ande nunca sobre el techo, ni coloque objetos pesados sobre el techo. Si necesita acceder al tejado por un motivo en concreto, consulte a su vendedor / concesionario.

Se recomienda limpiar una vez al año los canalones y el contorno de las chimeneas para evitar filtraciones.

B CONDENSACIÓN

Es un problema bien conocido por los usuarios de casas móviles de recreo. Cuanto más pequeña es la superficie habitable, mayor es el problema de la condensación.

En efecto, la respiración de los ocupantes, la combustión del gas, la cocción de los alimentos y las duchas con agua caliente producen vapor de agua. Pero un volumen de aire concreto, a una temperatura concreta, no puede absorber más que una cantidad limitada de vapor de agua. Si en un punto de la casa, por ejemplo en los cristales de las ventanas, la temperatura es más fría que en otro lugar, el límite de absorción del vapor de agua se reduce y los cristales se cubren de vaho: es la condensación.

Para reducir este fenómeno natural, conviene tomar algunas precauciones, especialmente en invierno:

- No obstruir o cubrir las ventilaciones de la casa móvil de recreo; esto multiplicaría el problema de condensación (ver capítulo 5: El gas - H1 Consignas de seguridad / Rejilla de ventilación).
- Espere a que el interior de la casa móvil de recreo se haya calentado un poco antes de comenzar a cocinar o de ducharse con agua caliente; contribuirá con ello a reducir la condensación en las paredes frías.
- **No utilice nunca una estufa de gas de combustión interna. Este tipo de combustión es húmeda y provocaría una rápida formación de condensación en las paredes de su casa móvil de recreo. Se recomienda utilizar aparatos eléctricos para la calefacción.**
- Se recomienda abrir la ventana cuando se cocine para aumentar la ventilación.

En las regiones con clima especialmente frío y húmedo, se recomienda instalar un deshumidificador en el interior de la casa móvil de recreo para mejorar el confort y reducir la formación de condensación así como la humedad y los olores en ropas y tejidos.

- **No instalar cimientos cerrados en todo el contorno del mobil-home de modo que haya siempre ventilación.**

C CASA DESHABITADA / INVIERNO

Cuando deba dejar su casa deshabitada durante algunas semanas o varios meses, en cualquier estación, le recomendamos que respete escrupulosamente las siguientes instrucciones:

1- Evitar la humedad:

- deje abiertas las puertas del mueble del calentador (si el calentador está encima de la encimera de la cocina, deje abierta la trampilla de acceso a la válvula de gas), de los dormitorios y de los armarios,
- no obstruya las rejillas de ventilación (ver capítulo 6 : El gas - H1 Consignas de seguridad / Rejilla de ventilación),
- después de haber retirado sábanas y mantas, deje los colchones extendidos sobre los somieres y aléjelos de las paredes de la casa para facilitar la ventilación. Deje los cojines del sofá del salón de canto,
- si tiene la posibilidad, la solución ideal para la ropa de cama, los cojines del sofá y las cortinas es almacenarlos en una habitación seca y caliente durante todo el periodo de invierno,
- coloque absorbedores de humedad. Atención: deben cambiarse periódicamente y se debe vaciar el agua recuperada en los recipientes. Siga el manual de instrucciones del fabricante.

2- El agua:

- cierre la alimentación de agua y desconecte la llave de llegada del agua,
- vacíe el circuito de agua abriendo la llave de purga que se encuentra bajo la casa móvil de recreo; esto es importante sobre todo si la ducha está equipada con un monomando termostático.
- abra todos los grifos de agua situados en el interior de la casa y ponga en el suelo la alcachofa de ducha para evacuar el agua del interior del tubo de la ducha,
- vacíe el calentador de agua siguiendo las instrucciones del fabricante,
- Purgar con aire el circuito.
- vacíe la cisterna y la cubeta del W.C.
- De ser necesario, poner antigelo en el fondo del inodoro, en los sifones del fregadero, del lavabo y de la ducha, así como en la bandeja del lavavajillas. Antes de volver a poner en servicio los aparatos, efectuar un ciclo de funcionamiento en vacío.

3- La electricidad:

- corte la electricidad con el disyuntor y desconecte los aparatos eléctricos (domésticos y otros), excepto si el mobil-home está equipado con la opción GTC (Gestión Técnica Centralizada).
- si su casa móvil de recreo está equipada con un termostato antihielo, no corte el interruptor diferencial ni el disyuntor de los convectores eléctricos, encienda el termostato antihielo y coloque el termostato de los convectores eléctricos en antihielo. La mejor solución es una purga completa del circuito del agua.

4- El gas:

- Cerrar la bombona de gas y guardarla a cubierto. Si se desmonta la lira, se recomienda tapar el extremo de la lira que queda suelto con un plástico, por ejemplo, para evitar que cualquier impureza penetre en el interior.
- El mantenimiento del calentador de agua de gas debe realizarlo obligatoriamente un profesional cualificado al menos una vez al año, de conformidad con la normas vigentes en cada país.

5- Varios:

- desinfecte bien la nevera y el congelador, y deje las puertas entreabiertas,
- retire cualquier alimento (incluyendo las conservas) de los armarios y de otros lugares de almacenamiento,
- compruebe que las ventanas estén bien cerradas y cierre las cortinas.

D MANTENIMIENTO INTERIOR

No utilizar productos a base de ácido.

1- Tejidos de interior:

Las cortinas y las fundas de edredones se deben lavar en seco si no existe ninguna etiqueta en el forro que indique las condiciones de lavado a máquina.

2- Paredes y tabiques interiores:

Se pueden lavar con una esponja y un poco de agua y jabón. Los tabiques interiores son de melamina de 16 mm de grosor. Se recomienda tomar las precauciones necesarias habituales para efectuar una perforación..

3- Muebles:

Un trapo húmedo basta para retirar las huellas de dedos; no utilice un producto abrasivo.

4- Ducha y lavabo:

Los productos termoplásticos, como la cabina de ducha y los lavabos, no tienen una superficie dura como la de la porcelana, pero son muy sólidos y resistentes. Se limpian con una solución de agua tibia y detergente suave.

No utilizar disolventes (White Spirit, acetona...) o productos abrasivos (povos o esponja con estropajo, limpiador en polvo...).

5- Revestimiento del suelo:

Se puede limpiar con un poco de agua y jabón. No utilice productos abrasivos, detergentes o lejía.

6- Elementos de acero inoxidable (fregadero, electrodomésticos...):

Utilice un producto para la vajilla o especial para acero inoxidable y una esponja no abrasiva. No utilice un producto abrasivo, detergente o lejía.

7- Elemento de metal lacado

Estos elementos son lavables con un paño suave o una esponja húmeda (no utilizar el lado abrasivo de la esponja ya que podría rayar la superficie) y un poco de agua jabonosa. No utilizar ningún producto abrasivo, detergente o lejía.

8- Aparatos:

Por razones de seguridad, las piezas de recambio de un aparato deben ser conformes con las especificaciones del fabricante del aparato y conviene que sean montadas por él o por su representante autorizado.

9- Aberturas:

Limpia regularmente las juntas de las ventanas con agua con lejía para evitar la aparición de musgo.

E IDENTIFICACIÓN DE SU CASA PREFABRICADA

. Encontrará:

- El nombre de su mobil-home en una de sus fachadas.

- El número de identificación de su casa prefabricada, en la funda del brazo en el exterior, y en el mueble de cocina situado bajo el fregadero en el interior.

10 CONSEJOS DE SEGURIDAD PARA LOS USUARIOS

A IMPORTANTE

Para su seguridad, es primordial seguir las recomendaciones siguientes:

- No obstruir los sistemas de ventilación y aireación.
- Comprobar periódicamente el buen estado del o de los tubos flexibles de conexión de las bombonas de gas. Cambiarlos por un modelo homologado en cuanto lo exija su estado y, en todo caso, sin sobrepasar la fecha límite de utilización marcada en los tubos.
- Se recomienda utilizar aparatos eléctricos para la calefacción.
- Las modificaciones de las instalaciones y aparatos eléctricos o GPL deben ser siempre realizadas por instaladores autorizados.
- Tener cuidado cuando la carga de nieve sea excesiva. Es importante que las ventilaciones altas y los conductos de evacuación no se obstruyan.

B CAMA LITERA Y CAMA ALTA

- Utilizar las literas superiores únicamente como camas para dormir, previendo idealmente una protección contra las caídas.
- La litera superior no es apropiada para niños menores de 6 años.
- En todos los casos, la cara superior del colchón no debe estar por encima de la marca indicada en el larguero de la cama.
- Para su seguridad, el peso máximo autorizado para la cama superior no debe exceder los 80 kg.

C EN CASO DE INCENDIO

DETECTOR DE HUMOS

Si el detector de humos se activa, abandone inmediatamente el lugar y cierre puertas y ventanas.

Compruebe una vez a la semana que el detector funciona.

- Evacue a todos los ocupantes.
- Cierre la llave de los recipientes de gas o del depósito de combustible líquido, llegado el caso, si esto puede hacerse sin peligro se è possibile farlo in modo sicuro.
- Desconecte la alimentación eléctrica, si esto puede hacerse sin peligro se è possibile farlo in modo sicuro.
- Dé la alerta y llame a los bomberos.
- Apague el fuego si la seguridad lo permite, si esto puede hacerse sin peligro.
- El uso de velas o cualquier otro dispositivo con llama abierta queda absolutamente prohibido en el interior del casa móvil.

D PRECAUCIONES CONTRA EL FUEGO

- NO DEJE SOLOS A LOS NIÑOS u otras personas vulnerables solas.
- MEDIOS DE EVACUACIÓN: Familiarícese con la ubicación y el funcionamiento de las salidas de emergencia. Mantenga despejadas todas las vías de evacuación.
- MATERIALES COMBUSTIBLES: Aléjelos de todos los aparatos de calefacción y de cocción.
- LUCHA CONTRA EL FUEGO: Mantenga un extintor de polvo seco con una capacidad de al menos 1 kg homologado o que cumpla la norma EN 3-7 cerca de la puerta de entrada principal y una manta ignífuga cerca de la cocina. Familiarícese con las instrucciones del extintor y con la normativa local de prevención de incendios.

E EN CASO DE FUGA DE GAS

- No accione ningún dispositivo ni aparato eléctrico
- Cierre la instalación del gas.
- Ventile la casa móvil de recreo.

F PROHIBIDO FUMAR

Está prohibido fumar dentro de las casas móviles de recreo.

11 PLANO DE LAS SALIDAS DE EMERGENCIA Y DE LA VENTILACIÓN

ACONDICIONAMIENTO TÍPICO DE UNA CASA MÓVIL DE RECREO

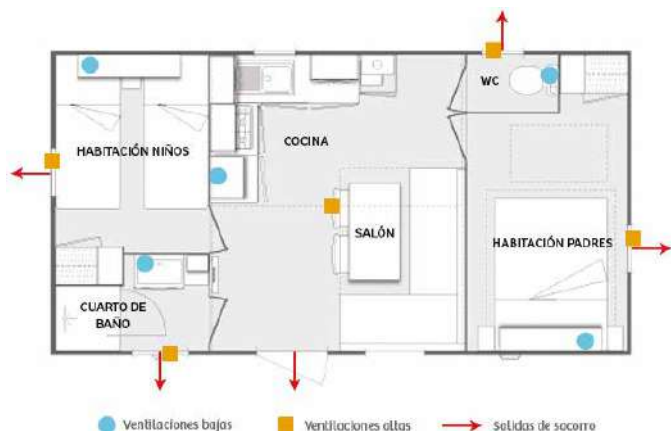

En todas las casas móviles, las ventilaciones y salidas de emergencia están situadas del siguiente modo:

● Lugares de ventilaciones bajas:

- Habitaciones: Bajo las camas o bajo los armarios roperos.
- Salón / Cocina: mueble frigorífico o debajo del fogón de gas o del calentador de agua.
- Cuarto de baño: Bajo el mueble del lavabo.
- W.C: Al lado de la cubeta.

■ Lugares de ventilaciones altas:

- Habitaciones: En las partes superiores de las ventanas o en el techo.
- Salón / Cocina: En el techo y en las partes superiores de las ventanas..
- Cuarto de baño: En la parte superior de la ventana.
- W.C: En la parte superior de la ventana.

→ Lugares de las salidas de socorro:

- Habitaciones: Ventanas.
- Cuarto de baño: Ventana o puerta de entrada situada a menos de 2 metros de la habitación (ejemplo: el modelo apto para personas con movilidad reducida, el Life)
- W.C: Ventana o puerta de entrada situada a menos de 2 metros de la habitación (ejemplo: el modelo apto para personas con movilidad reducida, el Life)

12 ECOCIUDADANÍA Y COMPORTAMIENTO

"Un diseño responsable para una casa móvil de recreo más sostenible"

El tema del medio ambiente es primordial desde el diseño hasta la fabricación de las casas móviles de recreo.

El diseño responsable guía todos nuestros desarrollos y no se limita al mero aspecto ecológico.

Por ello, la actuación de Desarrollo Sostenible hace hincapié principalmente en 4 parámetros esenciales, para siempre:

+ confort de vida (aislamiento, ventilación...)

+ seguridad (tests de todos los nuevos materiales y equipos, ergonomía...)

+ funcionalidad en el uso (instalación, preconexión, fácil limpieza, atención al cliente...)

+ importancia dada al medioambiente (ahorro de energía, elección de los materiales, fabricación, reciclabilidad...)

Algunos ejemplos:

Bombillas de led, electrodomésticos de clase A+, reductor del caudal de agua en el grifo y en el monomando, cisterna WC de doble caudal, interruptor de llave...

13 FIN DE LA VIDA ÚTIL

Pensando en el respeto del medioambiente, hemos considerado imprescindible instalar soluciones adecuadas para gestionar la recogida de las casas móviles de recreo al final de su vida útil y desmontaje.

Todos los propietarios de una casa móvil de recreo, al final de la vida útil de ésta, si están en territorio francés, en el sector de la hostelería o al aire libre, pueden solicitar a Eco-mobilhome que se haga cargo de su casa móvil de ocio.



WILLKOMMEN zu Hause...

Sehr geehrte Kundin, sehr geehrter Kunde,

Sie haben ein Mobilheim erworben und wir danken für Ihr Vertrauen.

Damit Sie Ihr Mobilheim voll und ganz und so lange wie möglich genießen können, empfehlen wir, diese Anleitung sorgfältig zu lesen und die Anweisungen zu befolgen.

Unser Ziel war, einen einfachen, präzisen und vollständigen Leitfaden zu erstellen, der Ihren Erwartungen entspricht. Sollten Sie trotzdem noch Fragen haben, steht Ihnen der Verkäufer Ihres Mobilheims gerne zur Verfügung.

Das ganze Team wünscht Ihnen eine erholsame Zeit in Ihrem neuen Mobilheim.

INHALT

| | |
|---|----------|
| 1- Aufstellung Ihres Mobilheims..... | S. 53 |
| 2- Nach Installation Ihres Mobilheims..... | S. 54 |
| 3- Klassifizierung der Wärmeisolierung..... | S. 55 |
| 4- Klassifizierung in Bezug auf die Schneelast..... | S. 55 |
| 5- Gas..... | S. 56 |
| 6- Strom..... | S. 57 |
| 7- Wasser..... | S. 58 |
| 8- Elektro-Haushaltsgeräte..... | S. 58 |
| 9- Hinweise zu Pflege und Nutzung..... | S. 59-60 |
| 10- Sicherheitshinweise für die Benutzer..... | S. 60 |
| 11- Plan der Notausgänge und Belüftung..... | S. 61 |
| 12- Ökologische Verantwortungsbewusst Handeln..... | S. 61 |
| 13- Ende der Lebensdauer..... | S. 61 |

Diese Anleitung beinhaltet allgemeine, vertraglich nicht bindende Angaben. Im Rahmen permanenter Bemühungen um eine Verbesserung der Produkte behält Wir behalten uns das Recht vor, ohne Vorankündigung Änderungen an unseren Modellen durchzuführen. Da diese Anleitung für alle Modelle gilt, ist es möglich, dass gewisse Angaben nicht für das von Ihnen gekaufte Modell gelten.

1 AUFSTELLUNG Ihres Mobilheims

A LIEFERUNG

Als Mobilheimhersteller bemühen wir uns um qualitativ hochwertige Erzeugnisse und hat während des gesamten Herstellungsprozesses, beim Verlassen des Werkes und bei der Verladung Ihres Mobilheims auf den Transporter viele Kontrollen durchgeführt.

Dennoch können in Ausnahmefällen bei gewissen Mobilheimen Abweichungen bei der Lieferung auftreten, die auf die unvermeidlichen transportbedingten Belastungen oder Unfälle zurückzuführen sind. In diesem Fall ist es wichtig, dass Sie den Zustand Ihres Mobilheims beim Spediteur überprüfen und etwaige Nichteinhaltungen (äußere Stöße, fehlende Teile oder Optionen usw.) auf dem Dokument „Kundenbeleg“ melden, dass er Ihnen geben wird und auf dem „Frachtbrief“.

Eventuelle Schäden, die während der Lieferung auftreten, müssen so schnell wie möglich dem Verkäufer Ihres Mobilheims gemeldet werden, um von der Garantie abgedeckt zu werden.

B RANGIEREN IHRES MOBILHEIMES AM AUFSTELLUNGORT

Um Ihr Mobilheim richtig aufzustellen, muss es unbedingt mit einer Zugdeichsel gezogen werden. Eine abnehmbare Zugdeichsel kann sowohl an der Vorderseite des Mobilheims, wie an dessen Heck angebracht werden.

Bevor Sie mit dem Rangieren beginnen, stellen Sie bitte sicher, dass die Zugdeichsel richtig verriegelt ist und dass die Reifen den richtigen Luftdruck aufweisen (s. Angaben auf dem Fahrgestell), und dass der Kupplungskopf an der richtigen Stelle vollständig verschlossen und gesichert ist. Die Anhängerkupplung muss mit einer Kette gesichert werden; am Deichsel ist dafür ein Ring vorgesehen.

Prüfen Sie auch, dass die für das Zugfahrzeug zulässige Gesamtmasse des Zuges nicht überschritten wird (siehe Zulassungsbescheinigung). Prüfen Sie bei anderen Zugmaschinen, dass die Gewichtskombination angemessen ist.

Achten Sie darauf, dass die Transportgeschwindigkeit von maximal 5 km/h auf gerader Strecke und 2 km/h in Kurven nicht überschritten wird, und wenden Sie nicht auf der Stelle, um die Reifen nicht abziehen.

Wir weisen Sie darauf hin, dass es unbedingt erforderlich ist, Ihr Mobilheim zwischen der Lieferung und dem Aufstellen auf Ständern zu lagern.

C BEWEGUNGEN IHRES MOBILHEIMES AUF ÖFFENTLICHEN STRASSEN

Wir machen Sie darauf aufmerksam, dass aufgrund der geltenden Rechtsvorschriften die Beförderung eines Mobilheims auf öffentlichen Straßen nur per Schwerlasttransport zulässig ist.

D ANHEBEN IHRES MOBILHEIMES MITTELS WAGENHEBER

Wenn das Mobilheim am gewünschten Ort in Position gebracht worden ist, muss es zum Abstützen angehoben werden. Dazu ist ein stabiler Wagenheber mit guter Auflage zu wählen. Den Wagenheber unter einem der Metallquerbalken mit den Nivellierspindelhülsen oder an der Radachse (nicht neben der Radachse) aufstellen. Siehe die in Abb. 1 IN ROT angegebenen Bereiche. Sollten die empfohlenen Bereiche schwer zugänglich sein, kann der Wagenheber **unter der unbedingten Voraussetzung, ein geeignetes U-förmiges 30 cm langes Werkzeug** zu verwenden (Bauteil siehe nebenstehende Abb.), unter den Holzbereichen aufgestellt werden. **Ohne dieses oder ein gleichwertiges Werkzeug ist es streng untersagt, ein Holzteil des Mobilheims zum Anheben zu verwenden.**

SCHEMA 1

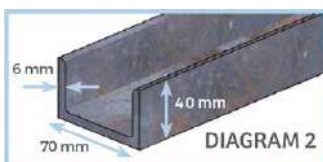
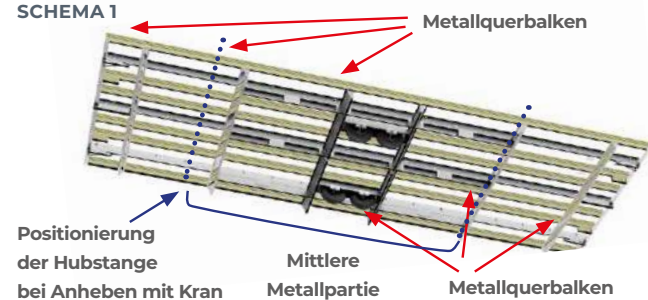

Sonderfall bei Anheben mit Kran

Das Anheben eines Mobilheims mit Kran ist schwierig und muss unbedingt von zugelassenem Fachpersonal unter Einhaltung folgender Empfehlungen erfolgen:

- Senkrecht zu den Auflagebalken aus Holz beidseitig zwei Hubbalken in der Nähe des mittleren Metallteils anbringen. (siehe Abb. 1)
- **Achtung** Diese dürfen nicht an der Führung der Wasser-, Gas- und Stromleitungen angebracht werden, die ansonsten gequetscht würden.
- Diese Balken müssen über die ganze Länge zumindest einen 10 cm breiten, ebenen Bereich aufweisen und ihr Durchmesser muss für das Gewicht des Mobilheims geeignet sein (begrenzte Biegung).
- Die Balken müssen auf beiden Seiten des Mobilheims leicht überstehen, insbesondere bei Dachüberstand, um die sichere Befestigung der Hebegurte zu ermöglichen.

Die Balken sollten an jeder Seite des Wohnmobils etwas überstehen, insbesondere wenn das Dach übersteht, damit die Hebegurte sicher befestigt werden können.

Befestigung des Hubgeschirrs



Hubstange senkrecht zu den Auflagebalken und in der Nähe der mittleren Metallpartie.

- Dieses Hebezeug ist wiederum an den vier Ecken eines steifen, mit Ketten am Kran befestigten "Abstandsrahmens" befestigt. Dieser Abstandsrahmen hält das Hebezeug in der Senkrechten, sorgt für bessere Stabilität und vermeidet ein Eindrücken der Seitenwände beim Anheben).



Steifer Abstandsrahmen

Hubgurte

Mittlere Metallpartie

E AUFSTELLUNG UND ABSTÜTZEN

Das Abstützen Ihres Mobilheims ist ein wesentlicher Punkt und fordert Ihre ganze Aufmerksamkeit. Bei **fehlerhafter Abstützung kann es beim Schließen der Innen- und Außentüren zu Problemen kommen**, für die wir keine Haftung übernehmen.

Zur korrekten Abstützung Ihres Mobilheims ist Folgendes erforderlich:

- Nehmen Sie die sich in Ihrem Mobilheim befindlichen Nivellierspindeln.
- Bringen Sie die Spindeln in den Hülzen am Ende der Metallquerbalken des Untergestells an (s. Abb. 2).

Wir empfehlen die Verwendung von Unterlegplatten (z. B. aus Holz), um einen guten Stand und Halt des Stützfußes zu erreichen.

ABB. 2
UNTENANSICHT DES CHASSIS

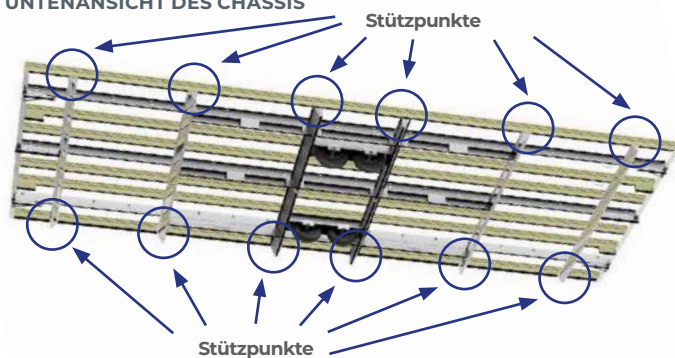

- Binder oder Betonblocks an den Stützpunkten aufstellen. Je nach Modell gibt es 8 bis 12 Einstellpunkte.

- Die Anzahl Binder oder Bocks anpassen und ggf. Holzkeile unter die Spindeln legen, **bis die Räder des Mobilheims keinen Bodenkontakt mehr haben. Diese Elemente unter den Spindeln müssen waagrecht ausgerichtet sein.**

- Zum Abschluss der Abstützung können die Spindeln in der Höhe mit einem Rollgabelschlüssel verstellt werden, **dürfen aber nicht mehr als 40 mm herausragen.**



Einstellung der Spindel mit Rollgabelschlüssel abschließen.

- Mit einer großen Wasserwaage ist zu prüfen, dass der Boden Ihres Mobilheims in der Breite und in der Länge vollkommen waagrecht ausgerichtet ist.

Die Stützstände an beiden Enden des Mobilheims dürfen diese Stützpunkte unter keinen Umständen ersetzen.

Darüber hinaus empfehlen wir dringend, die gesamte Abstützung Ihres Mobilheims jährlich prüfen zu lassen, regelmäßig zu prüfen, dass der Boden sich unter den Stützpunkten nicht abgesenkt hat und zusätzliche Stützen in der Nähe der Stützpunkte anzubringen, die nicht mit dem Rahmen in Kontakt kommen.

Folglich sollten Sie einen Fachmann (Händler, Campingausstatter, Aufstellungsteam...) mit dem fachgerechten Abstützen Ihres Mobilheims beauftragen.

Wenn das Abstützen nicht unter Einhaltung unserer Empfehlungen erfolgt, können wir bei Reklamationen keine Haftung übernehmen. Bei Nicht-Einhaltung dieser Anweisungen kann die Garantie verfallen.

F VERANKERUNG DES MOBILHEIMS (WIND)

Ihr Mobilheim ist mit 4 Verankerungspunkten ausgestattet, die jeweils für eine Zugkraft von 10 kN ausgelegt sind. Jeder Bereich ist durch einen gelben, vorne und hinten unter dem Gestell des Mobilheims angebrachten Aufkleber gekennzeichnet.

2 Nach Installation Ihres MOBILHEIMS

Wir machen Sie darauf aufmerksam, dass die geltende Gesetzgebung vorschreibt, dass Ihr Mobilheim weiterhin bewegt werden kann, d.h. auf Stützen aufliegt, die nicht im Boden verankert sind, dass die Räder beibehalten (nicht eingegraben) werden und die Deichsel (eingezogen) vorhanden sein muss.

Für einen schnellen Zugriff zur Deichsel ist am Fahrgestell eine Halterung vorhanden, deren Platzierung dem Verkeil-/Evakuierungsplan zu entnehmen ist.

A KEILE AN TÜREN UND FENSTERN



Um der Verformung während des Transports entgegenzuwirken, sind die Umrandungen der Eingangstür und aller Fenster Ihres Mobilheims mit Transportkeilen (kleine Kunststoffblöcke) versehen. Nach Aufbau Ihres Mobilheims müssen diese Transportkeile unbedingt entfernt werden.

Wenn diese Keile nicht entfernt werden, kann das Öffnen und Schließen beeinträchtigen. In diesem Fall greift die Garantie nicht.

Foto zur Information, die Farbe der Keile kann abweichen.

B EINSTELLUNG DER SCHARNIERE DER EINGANGSTÜR UND DER SCHIEBETÜREN

Wenn die Eingangstür Ihres Mobilheims sich schwergängig öffnet oder schließt, folgendermaßen vorgehen:

- prüfen, dass das Mobilheim wie in dieser Anleitung beschrieben abgestützt ist (Kapitel 1: Aufbau - Aufstellen),
- Türscharniere mit Hilfe eines Schlüssels und gemäß nachstehenden Anweisungen und Abbildungen einstellen.
- Das Zylinderschloss der Eingangstür muss: es wird dringend davon abgeraten, ...Öl und Fett zu verwenden. Für die Türschlösser empfehlen wir...ein graphithaltiges Schmiermittel.

Bei Nichtbeachtung dieser beiden Punkte ist keine Reklamation möglich.

PS: Auch wenn die Eingangstür von außen verriegelt ist, kann sie von Innen durch Freigabe des Knopfes unter der Klinke geöffnet werden. (Sicherheitssystem für den Notfall).

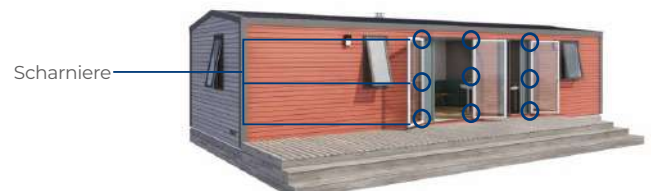

Einstellung der Glasschiebetüren:

Höheneinstellung der Schiebetüren (bewegliche Teile des Fensters) mit passendem Werkzeug instand gehalten werden.



Einstellungsschraube in dieser Öffnung unten an der Glasschiebetür

C EINSTELLUNG DER MÖBELSCHARNIERE

Beim Transport können Schwingungen zu einer leichten Verstellung der Türscharniere der Küchen- und Kleiderschränke führen. Wenn diese Türen sich bewegt haben und nicht mehr genau eingestellt sind, wird Ihr Mobilheim dadurch nicht beschädigt. Man muss nur die Einstellung nach dem Abstützen nachjustieren. Die Türscharniere können seitlich, in der Höhe oder Tiefe ganz einfach mit einem Schraubenschlüssel justiert werden.

Somit fällt die Einstellung der Türen nicht unter die Garantie.

Einstellung:

1- Seitlich: +0,5/ -4mm,

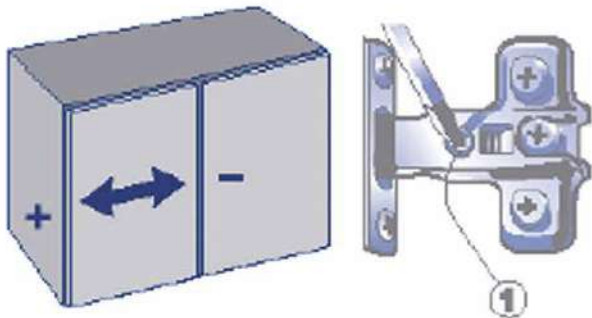

2- Frontal: +2,5mm.

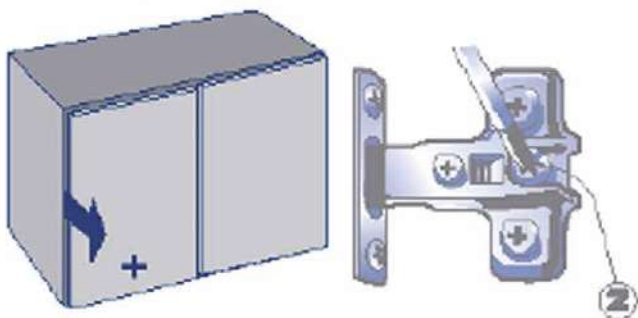

3- Senkrecht: +2/ -2mm,

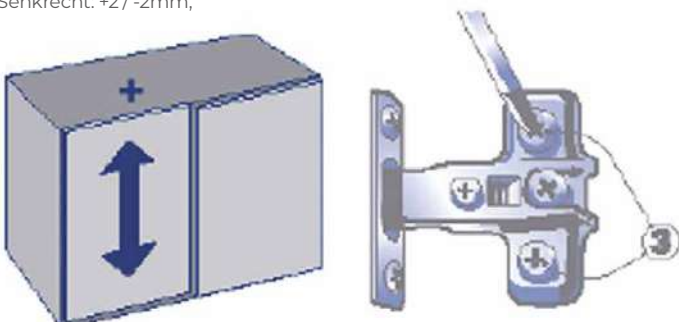

D EINBAU DES EINZIEHBAREN SCHORNSTEINS

Falls Ihr Mobilheim einen einziehbaren Schornstein hat, müssen Sie diesen stets in Betriebsstellung bringen, bevor Sie den gasbetriebenen Warmwasserbereiter einschalten.

1- Einstellung für Gasboilerbetrieb (Abgasrohr ausgefahren) = 😊

2- Einstellung für Transport des Mobilheims (Abgasrohr eingezogen) = ☹️

Stellen Sie vor jedem Transport Ihres Mobilheims das Abgasrohr wieder zurück in die Transportposition (Einstellung Nr. 2). ☹️

3 Klassifizierung der WÄRMEISOLIERUNG

Die Mobilheime Ihres Herstellers entsprechen **mindestens einer Wärmeisolierung und Heizung der Klasse 1.**

Diese Einteilung entspricht der europäischen Norm EN 1647 für "Bewohnbare Freizeitfahrzeuge - Mobilheime - Anforderungen an den Wohnbereich hinsichtlich Gesundheit und Sicherheit".

Alle Mobilheime, die dieser Klassifizierung entsprechen, müssen folgende Kriterien erfüllen:

- Der Wärmeübertragungskoeffizient (U) der Bauteile, einschließlich Fenster, Türen und Oberlichter darf 1,7 W/(m².K.) nicht überschreiten.
- Für diese Klasse gibt es keine Anforderungen an die Heizung.

4 Klassifizierung in Bezug auf die SCHNEELAST

Die Mobilheime Ihres Herstellers entsprechen der europäischen Norm EN 1647 und gehören, bis auf bestimmte Ausnahmen, zur Kategorie "C".

Diese Klassifizierung ermittelt das Vermögen der Struktur des Mobilheims, einer gleichmäßig auf dem Dach verteilten "Schneelast" zu widerstehen. Die für die Struktur des Mobilheims maximal zulässige Schneelast beträgt 200 kg/m².

Bei erheblichem Schneefall sollte der Schnee zur Sicherheit der Bewohner mit geeigneten Mitteln vom Dach entfernt werden.

5 GAS

WICHTIG: RECHTSVORSCHRIFTEN

Der Mobilheimbesitzer, also der Campingplatzbetreiber oder Privateigentümer, hat dafür zu sorgen, dass die Gasinstallation fachgerecht von einem zugelassenen Installateur an die Gasquelle angeschlossen und in Betrieb genommen wird.

A ANSCHLUSS DER GASFLASCHEN

- Die Gasversorgung Ihres Mobilheims ist entweder für Propangas (normalerweise) oder für Butangas (Sonderfall) vorgesehen. Die Art des zu verwendenden Gases ist an der Außenwand des Mobilheims über dem Anschlusssystem angegeben (Drosselventil Umschalter).
- Die Gasversorgung Ihres Mobilheims ist für Niederdruckbetrieb vorgesehen. Um Störungen zu vermeiden, sollte kein Druck über 50mbar angelegt werden.
- Zu Ihrer Sicherheit und um Unfällen vorzubeugen, empfehlen wir insbesondere in Gegenwart von Kindern, den Gashahn immer zu schließen (Gaskocher und Ofen), wenn kein Gas verwendet wird (s. Kapitel 5: Gas - I Notabschaltungspunkte)

B AUTOMATISCHER UMSCHALTER FÜR 2 GASFLASCHEN

Die meisten Mobilheimmodelle haben an einer der Außenseiten eine automatische Umschaltvorrichtung. Mit diesem System können 2 Flaschen angeschlossen werden und die Gasversorgung wird automatisch auf die 2. Flasche umgeschaltet, wenn die 1. leer ist. Gleichzeitig macht eine rote Kontrolllampe Sie auf den Wechsel der Flasche aufmerksam. Dieses System funktioniert nur, wenn die Hähne beider Gasflaschen geöffnet sind und nachstehende Anweisungen befolgt werden.

1- Inbetriebnahme und Betrieb der ersten Flasche:

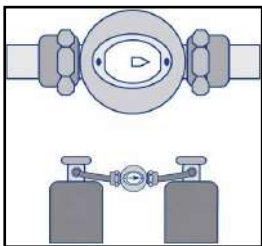

Den Pfeil des Umschalters nach rechts oder links drehen und beide Flaschen öffnen. Die Anzeige ist grün und der Pfeil zeigt auf die genutzte Gasflasche.

2- Reservebetrieb:

Wenn die genutzte Flasche leer ist, **wechselt die Anzeige** auf rot und zeigt damit an, dass die Gasversorgung automatisch über die Reserveflasche läuft.

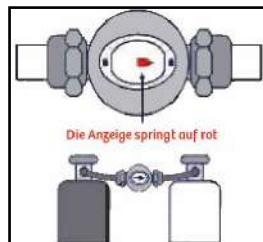

3- Austausch der leeren Gasflasche:

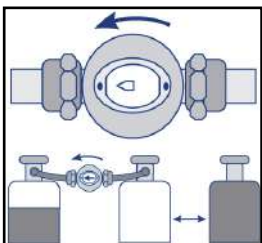

Den Hahn der von dem roten Pfeil angezeigten leeren Gasflasche schließen, den Pfeil des Umschalters auf die volle Flasche drehen. Die Anzeige springt auf grün und der Pfeil zeigt auf die genutzte Gasflasche. Leere Gasflasche auswechseln und öffnen. Diese wird dann zur Reserveflasche.

C DRUCKMINDERER FÜR NIEDERDRUCK

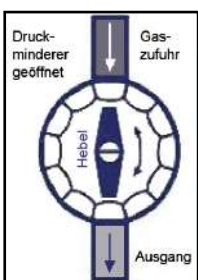

Der Sicherheitsdruckminderer befindet sich an einer der Außenwände Ihres Mobilheims, direkt unter dem Umschalter. Er sorgt für den geeigneten Gasdruck und unterbricht bei unzureichendem Druck automatisch die Gaszufuhr.

Zur Inbetriebnahme den Druckminderer durch Schließen des Hebels und erneutes langsames Öffnen einschalten.

Bei zu niedrigem oder zu hohem Druck schaltet der Druckminderer in den Sicherheitsbetrieb und unterbricht die Gaszufuhr. Dabei wird die Hebelposition nicht geändert, der Hebel bleibt in offener Position. Nach Behebung der Ursache für das Auslösen muss der Druckminderer erneut durch Schließen des Hebels und anschließendes langsamen Öffnens wieder eingeschaltet werden.

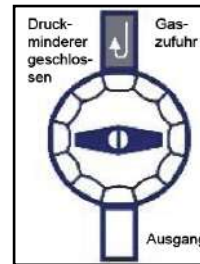

Wenn der Hebel senkrecht zur Gasleitung steht, ist der **Druckminderer geschlossen** und es fließt kein Gas.

D ANSCHLUSS AN EINEN GASTANK

Wichtig: Die Gasleitungen des Mobilheims sind vom Anfang bis zum Gashahn der Geräte einem Dichtigkeitstest mit Luft unterzogen worden. Der Anschluss muss von einem Fachtechniker ausgeführt werden. Dazu:

- Wenn der Tank über Betriebsdruck verfügt, den Druckminderer am Eingang der Gasleitung entfernen und einen allgemeinen Gashahn anbringen.
- Wenn der Tank nicht über Betriebsdruck verfügt, die Gasversorgung an den Druckminderer anschließen.
- Wenn weitere Leitungen mit Betriebsdruck hinzugefügt werden sollen, beträgt die Höchstlänge:
 - 1 Meter bei Leitungen mit Durchmesser größer oder gleich 22 mm
 - oder 0,5 Meter bei Leitungen mit einem Durchmesser zwischen 15 mm und 22 mm.

HINWEIS: Alle Eingriffe an den Gasleitungen müssen von zertifizierten Technikern vorgenommen werden, die bei der ersten Inbetriebnahme nach Anschluss an die Gasversorgung oder den Druckminderer einen Funktionstest mit Gas im Mobilheim durchführen müssen.

E ANSCHLUSS AN ERDGAS

- Der Anschluss muss von einem zertifizierten Techniker ausgeführt werden.
- Die Erdgasanlage muss den geltenden Vorschriften im jeweiligen Land entsprechen.
- Wichtig:** Die Erdgasleitungen des Mobilheims sind vom Anfang bis zum Gashahn der Geräte einem Dichtigkeitstest mit Luft unterzogen worden. Bei der ersten Inbetriebnahme des Mobilheims muss ein zertifizierter Techniker nach Anschluss an das Erdgasnetz einen Funktionstest mit Erdgas durchführen.
- Wenn weitere Leitungen hinzugefügt werden, darf eine Leitung mit einem Durchmesser größer oder gleich 18 mm nicht länger als 1 m sein.

F BEI AUSTAUSCH EINER GASFLASCHE ODER EINES SCHLAUCHS

- Löschen Sie offene Flammen oder schalten Sie Hitzequellen für die Dauer des Austauschs der Flaschen oder anderer abgelaufener oder defekter Komponenten aus.
- Prüfen Sie, dass die Flaschen oder Austauschkomponenten der Anlage und geltenden Vorschriften entsprechen. Achten Sie beim Anschluss der Gasflaschen darauf, keinen Verlängerungsschlauch zu nutzen. Die Schläuche dürfen nicht länger als 40 cm sein.
- Stellen Sie vor dem Anschluss sicher, dass die Flaschenventile geschlossen sind.
- Beachten Sie bei Aufstellung der Flaschen und Anbringung von Ersatzelementen die Herstelleranweisungen.

MANCHE MOBILHEIMMODELLE HABEN EINEN VON AUSSEN ZUGÄNGLICHEN WARMWASSERBEREITER.

G SICHERHEITSHINWEISE

1- Lüftungsgitter:

Ihr Mobilheim ist in jedem Raum mit einem natürlichen Lüftungssystem ausgestattet, das aus Lüftungsöffnungen mit Lüftungsgittern besteht. Diese Öffnungen sind in den Boden (in den Schlafzimmern unter den Betten, unter den Küchenschränken hinter der Blende), in die Fensterrahmen und in die Decke des Wohnzimmers/der Küche eingelassen. Sie sind für die Luftzirkulation unerlässlich und leiten verbrauchte und feuchte Luft aus dem Mobilheim.

ZU IHRER SICHERHEIT UND UM FÜR DEN FALL DEFEKTER GASGERÄTE TÖDLICHE UNFÄLLE ZU VERMEIDEN, DÜRFEN DIESE LÜFTUNGSGITTER NIE VERSTOPFT WERDEN.

Die Sauerstoffzufuhr über die Lüftungsschlitze ist für den einwandfreien Betrieb der Gasgeräte und die einwandfreie Gasverbrennung unbedingt erforderlich. Der Zustand der Lüftungsgitter ist regelmäßig zu prüfen, ggf. sind sie zu reinigen. Prüfen Sie auch die einwandfreie Ableitung der verbrannten Gase über die Abzugsrohre und sorgen Sie dafür, dass insbesondere gegen Ende des Winters weder Vogelnester, noch andere Dinge den Abzug verstopfen.

Bei Nichteinhaltung dieser grundlegenden Weisungen ist zu beachten, dass das geruchlose Kohlenmonoxid ein gefährliches Gas ist und zum Tod oder zu folgenden Symptomen führen kann: Müdigkeit, Schwindel, Kopfschmerzen, Schmerzen in der Brust oder Herzflattern.

2- Bei Verdacht auf ein Gasleck:

- Keine elektrischen Geräte betätigen.
- Sollten Sie eine Leckage an einem Gerät feststellen, die Gaszufuhr sofort über den nächsten Unterbrecher oder einen durch Aufkleber gekennzeichneten Unterbrecher abstellen. Lassen Sie die Tür des Mobilheims offen und sperren Sie den Zugang für alle Personen, die nicht zu den Rettungskräften gehören.
- Bei nicht ermitteltem Gasleck, das Gas über die Notabschaltpunkte vollkommen abschalten, das Mobilheim lüften und einen zertifizierten Techniker benachrichtigen. Lassen Sie die Tür des Mobilheims offen und sperren Sie den Zugang für alle Personen, die nicht zu den Rettungskräften gehören.

3- Bei längerer Abwesenheit:

Bei längerer Abwesenheit wird dringend zu einer Abschaltung der Gasversorgung geraten.

4- Gasschläuche:

Die Anschlussschläuche der Flaschen müssen regelmäßig auf ihren Zustand untersucht werden. S-Gasschläuche müssen stets vor dem Verfallsdatum ersetzt werden. Höchstschlauchlänge: 40 cm.

Achtung! Wir empfehlen die Verwendung eines Schlauchs ohne Gültigkeitsbegrenzung. Falls ein Schlauch mit Verfallsdatum verwendet wird, ist zu diesem Datum ein Austausch notwendig.

H NOTABSCHALTEPUNKTE

- An der (oder den) Gasflasche(n), am Druckminderer,
- Am Gashahn jedes Gerätes:
 - Gasbackofen (Option): im Schrank rechts oder links von dem Gerät,
 - Gaskochfeld: im Schrank rechts oder links von dem Gerät,
 - Warmwasserbereiter: direkt unter dem Gerät oder in dem Schrank unter dem Gerät.

Installationsbeispiel gas

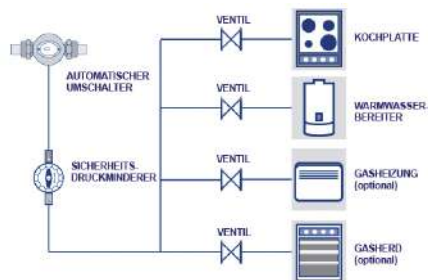

Geöffneten und geschlossenen Stellung des Gas Absperrventil

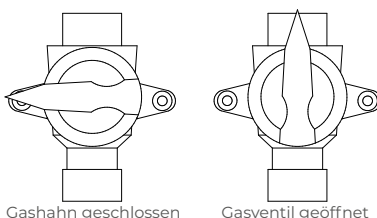

6 STROM

Die Spannung der elektrischen Anlage liegt bei 230 V - 50 Hz, die maximale Stromstärke beträgt 32A. Zum Schutz vor Überstromstärke muss ein Schutzschalter am Eingang des Stromkreises (d.h. am Stromanschluss Ihrer Parzelle) vorhanden sein.

A ANSCHLUSS

- Ihr Mobilheim muss von einem zertifizierten Elektriker an den elektrischen Anschluss Ihrer Parzelle angeschlossen werden.
- Eine allgemeine elektrische Schaltvorrichtung vorhanden ist. Bitte verwenden Sie es an die Macht während der langen Abwesenheiten geschnitten.
- Ein Leistungsschalter 32 A ist in der Kopfkreis vorhanden. Es ist möglich, dass der Leistungsschalter an den Anschluss der Parzelle ist von geringerer Intensität. Bei Überstrom, ist es wahrscheinlich, dass das letztere vor dem Ihrer Verweilzeit auslöst. Schalten Sie oder ziehen betreffenden Geräte vor dem Zurücksetzen. Wenn nötig, rufen Sie einen qualifizierten Elektriker.
- Der Differenzialschalter (s. Abb. unten) ist eine Sicherheitsvorkehrung, die Sie bei Defekten im Innen- oder Außenbereich vor Stromschlägen schützen soll.
- Die Elektroausstattungen sind den Anweisungen des Herstellers entsprechend ausgeführt und platziert..
- Ihr Mobilheim wird mit einem Fernsehanschluss und Antennenkabel ausgeliefert.

B SICHERHEITSHINWEISE

Versuchen Sie nicht, Eingriffe an Ihrer elektrischen Anlage vorzunehmen oder diese zu ändern.

Die Schutzvorrichtung (Differenzialschutz) muss einmal im Monat durch Drücken des T-Knopfs (Test) unter Einhaltung aller erforderlichen Sicherheitsvorkehrungen kontrolliert werden.

Der Mobilheimhersteller übernimmt keine Haftung für Schäden, die durch einen späteren Um- oder Ausbau der ursprünglichen Elektroinstallation verursacht werden..

- Stromquellen nicht mit Wasser bespritzen.
- Konvektoren nicht zudecken.

BEISPIEL EINER ELEKTRISCHEN ANLAGE

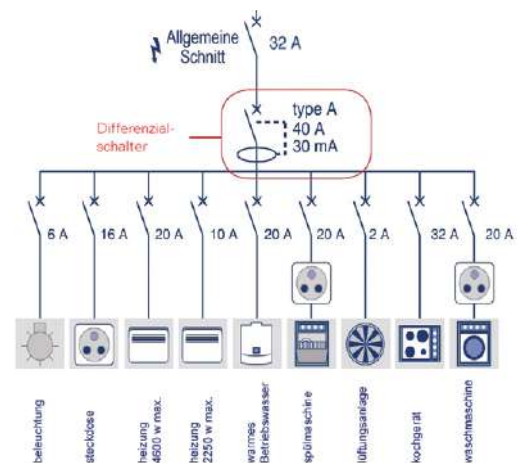

- Vor dem Anschluss elektrischer Geräte sicherstellen, dass die Stromstärke des Geräts und der Glühbirnen mit der der Anlage übereinstimmt.
- **Besondere Vorsicht muss beim Nageln oder Verschrauben** usw. in den Wänden gelten, denn unabhängig von der Wandseite laufen Sie Gefahr, ein Stromkabel zu beschädigen. Alle Stromkabel verlaufen senkrecht von der Decke zu den Steckdosen und Schaltern. Prüfen Sie also die Innen- und Außenseite der Wände, damit Sie nicht direkt senkrecht über einer Steckdose oder einem Schalter bohren oder schrauben. Aus Sicherheitsgründen empfehlen wir dringend, einen Kabelsucher zu verwenden.

C NOTABSCHALTEPUNKTE

Im Außenbereich am Stromanschluss Ihrer Parzelle und im Innenbereich in der Schalttafel Ihres Mobilheims.

D GLÜHBIRNEN AUSTAUSCHEN

Um die Bildung von Kondensat und Kältebrücken sowie sonstige Funktionsstörungen zu vermeiden, dürfen unsere Glühbirnen nur durch LED-Glühbirnen ersetzt werden (bei anderen Arten von Glühbirnen ist die Erhitzung zu groß).



7 WASSER

Die Wasserleitungen Ihres Mobilheims wurde im Werk getestet, es ist jedoch möglich, dass gewisse Dichtungen während des Transports durch Schwingungen beeinträchtigt worden sind. Wir empfehlen Ihnen, alle Dichtungen vor Anschluss an die allgemeine Wasserversorgung sorgfältig zu prüfen.

Ihre Freizeit Ferienunterkunft ist mit einem Druckreduzierventil und mit einem Durchflußbegrenzer auf jeder Mischbatterie ausgestattet (außer der Dusche). Um optimal zu funktionieren, müssen diese regelmäßig gereinigt und ggf. entkalkt werden. Der Hersteller haftet nicht für Schäden, die auf Änderungen des Wasserkreislaufs oder fehlerhafte Nutzung des Wasserkreislaufs zurückzuführen sind.

Änderungen des Wasserkreislaufs dürfen nur von zertifizierten Fachkräften vorgenommen werden.

A ANSCHLUSS

Die Abwasserleitungen (s. Abbildung) sind für den Anschluss an die Kanalisation vorbereitet. Der Plan gibt Aufschluss über den Anschluss an die Kanalisation. Der Anschluss Ihres Mobilheims an die Kanalisation sollte von einem zertifizierten Fachmann hergestellt werden.

B NUTZUNG BEI KÄLTE

Wenn Ihr Mobilheim auch in Kälteperioden genutzt werden soll, empfehlen wir, die Leitungen mit einer Rohrbegleitheizung (Zusatzausstattung, nicht im Lieferumfang enthalten) auszustatten. Der Einlass der Wasserversorgung und die Frostschutzleitung müssen mit einem Wärmeisulator umhüllt und müssen mindestens 40 cm tief im Boden verlegt sein.

Da die Wasserleitungen außen unter dem Mobilheim liegen, besteht die Gefahr, dass das Wasser bei Temperaturen unter 0°C in den Leitungen gefriert.

ABWASSERLEITUNGEN

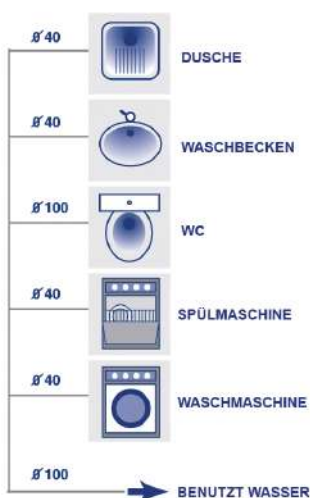

ZULEITUNG UND ENTLERUNG

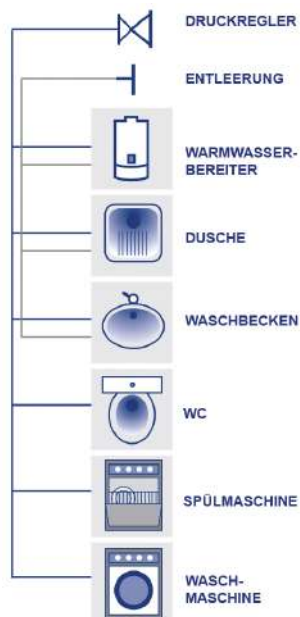

C NICHT BEWOHNTE MOBILHEIM

Der Eigentümer ist für die Entleerung des Warmwasserbereiters und der Wasserleitungen verantwortlich (s. Abbildung). Der Hersteller übernimmt keine Haftung für Frostschäden an den Leitungen.

Wenn Sie Ihr Mobilheim besonders im Winter mehrere Tage nicht bewohnen, empfehlen wir, die Anweisungen für die Überwinterung zu beachten (s. Kap. 9: Wartungs- und Nutzungshinweise - C Unbewohntes Mobilheim / Überwintern).

D NOTABSCHALTUNG

Hauptwasserhahn außerhalb des Mobilheims, unter dem Fahrgestell.

E PRÜFUNG DER SIPHONS

Siphons und Mischarmaturen (Spüle und Waschbecken) vor dem Einlaufenlassen von Wasser auf feste Verschraubungen überprüfen.

F SPÜLKASTEN

Prüfen Sie, ob der Wasserfluss im Spülkasten in einem normalen Tempo fließt. Wenn das Wasser nicht ausreichend fließt, reinigen Sie die Filter des Schwimmventils (Siebdichtung, Durchflussregler und Membran des Schwimmventilkopfes).

8 ELEKTRO-HAUSHALTSGERÄTE

NUTZUNGS- UND SICHERHEITSHINWEISE

Vor einer Nutzung der Elektrogeräte (Backofen, Warmwasserbereiter ...) und, um einen einwandfreien Betrieb der Geräte zu gewährleisten, sollten Sie die mit jedem Gerät mitgelieferte Anleitung sorgfältig lesen und die Pflegehinweise des Herstellers berücksichtigen.

1- Allgemeines

- Freistehender Geschirrspüler: Bevor er an seinen Platz geschoben wird, muss seine obere Platte abgenommen werden.
- Den elektrischen Warmwasserbereiter erst einschalten, wenn der Behälter mit Wasser gefüllt ist.
- Bei Problemen während der Garantiezeit dieser Geräte bitten wir Sie, mit der Person oder Firma Kontakt aufzunehmen, die Ihnen Ihr Mobilheim verkauft hat. Diese wird den Kundendienst einschalten.
- Ein Gerät ist ein Energie-Label, das mit Anweisungen für seine Verwendung kommt

2- Verbrennungen vermeiden:

- Achten Sie beim Kochen darauf, dass sich keine Kinder in der Nähe der Küchengeräte befinden; sie könnten schwere Verbrennungen erleiden.
- Prüfen Sie vor dem Öffnen eines Kochgerätes, dass Sie sich in sicherem Abstand dazu befinden; Dämpfe oder Fettspritzer können schwere Verbrennungen verursachen.
- Verwenden Sie Topfhandschuhe, wenn Sie ein Gericht aus dem Backofen nehmen.
- Brenner, Schutzglas des Ofens oder andere erhitzende Elektrogeräte während und nach dem Gebrauch nicht anfassen. Sie können sehr heiß werden und schwere Verbrennungen verursachen.

3- Vorschriftsmäßige Nutzung:

- Brennbare Materialien wie Servietten, Küchenhandtücher, Utensilien aus PVC etc. müssen in gebührendem Abstand zu den Kochgeräten bleiben.
- Ein Kochgerät ist keine Zentralheizung und darf unter keinen Umständen als Raumheizung genutzt werden.
- Küchengeräte nie leer erhitzen.
- Nach jeder Nutzung prüfen, dass alle Tasten und Schalter ausgestellt sind.
- Wenn Ihr Mobilheim mit einer Mikrowelle ausgestattet ist, diese nie leer einschalten, keine Metallgegenstände hinein stellen und die richtigen Küchenutensilien für das Erwärmen Ihrer Gerichte verwenden.
- Die für das Erhitzen Ihrer Gerichte geeigneten Materialien können Sie der Bedienungsanleitung Ihrer Mikrowelle entnehmen.
- In einem Mobilheim dürfen verderbliche Lebensmittel nur im Kühlschrank gelagert werden.
- Heben Sie den Kühlschrank vor dem Verschieben leicht an, um den Bodenbelag nicht mit den Gerätfüßen zu beschädigen.

4- Pflege:

- Abhängig von Ihrem Warmwasserbereitermodell muss ggf. der Wasserfilter regelmäßig gereinigt werden. Bitte lesen Sie dies in der Anleitung Ihres Gerätes nach.
- Ihr Mobilheim ist mit einer Dunstabzugshaube ausgestattet. Prüfen Sie die Fett- und Kohlefilter regelmäßig, damit sie einwandfrei funktionieren. Befolgen Sie immer die Pflegeanleitung des Geräteherstellers.
- Jedes Gerät muss regelmäßig gereinigt werden, um alle Fettsammlungen zu beseitigen. Denken Sie daran, dass Fett brennbar ist.

Der Hersteller Ihres Mobilheims lehnt jegliche Verantwortung für Schäden aufgrund einer Nutzung oder Pflege ab, die nicht den vorstehenden Anweisungen entsprechen.

9 HINWEISE ZU PFLEGE UND NUTZUNG

A PFLEGE DER AUSSENHAUT

Verwenden Sie keine Säure-Base-Artikel.

Die meisten Mobilheimmodelle haben eine pflegeleichte PVC-Verkleidung, die sich problemlos mit etwas Seife und Wasser reinigen lässt.

Verwenden Sie weder Reinigungsmittel, noch Chlorlauge, Lösungsmittel oder Scheuermittel (Scheuermittel oder -schwamm, Haushaltsreinigungspulver), sie würden der Außenhaut Ihres Mobilheims schaden.

Sie können Ihr Mobilheim mit einem Hochdruckreiniger reinigen, wenn Sie im Verhältnis zur Senkrechten einen Winkel zwischen 20° und 45° einhalten und von oben nach unten arbeiten.

Nie das Dach betreten oder schwere Gegenstände darauf ablegen. Wenn Sie aus irgendeinem Grund Zugang zum Dach haben müssen, sollten Sie mit Ihrem Verkäufer / Händler Kontakt aufnehmen.

Um eindringendes Wasser zu vermeiden, wird dringend empfohlen, die Regenrinnen und den Bereich um die Abzüge einmal jährlich zu reinigen.

B FEUCHTIGKEITSNIEDERSCHLAG

Dieses Problem ist den Benutzern von Mobilheimen gut bekannt. Je kleiner die Wohnfläche ausfällt, je größer ist das Kondens-Problem.

Durch den Atem der Bewohner, bei der Gasverbrennung, Zubereitung von Lebensmitteln und bei warmen Duschen entsteht Wasserdampf. Jedoch kann ein bestimmtes Luftvolumen bei einer bestimmten Temperatur nur eine begrenzte Menge Wasserdampf aufnehmen. Wenn die Temperatur an einem bestimmten Punkt des Mobilheims, z. B. an den Fenstern unter der übrigen Raumtemperatur liegt, wird das DampfabSORptionsvermögen reduziert und die Fenster beschlagen: das nennt man die Kondensation.

Besonders im Winter sollte man einige Maßnahmen ergreifen, um den Umfang der natürlichen Kondensation einzuschränken:

- Die Lüftungsöffnungen des Mobilheims sollten nie verstopft oder bedeckt werden: dadurch würde das Kondens-Problem noch erheblicher (s. Kapitel 5: Gas - H1 Sicherheitshinweise / Lüftungsgitter).
 - Warten Sie, bis das Mobilheim sich etwas erwärmt hat, bevor Sie anfangen zu kochen oder eine heiße Dusche nehmen: dadurch können Sie Kondensation an den kalten Wänden reduzieren.
 - **Verwenden Sie unter keinen Umständen einen Gasverbrennungsofen. Diese Art der Verbrennung ist feucht und würde zu schneller Kondensbildung an den Wänden Ihres Mobilheims führen. Wir empfehlen elektrische Heizgeräte.**
 - Zur besseren Lüftung empfehlen wir, beim Kochen ein Fenster zu öffnen.
- Für Regionen mit besonders kaltem und feuchtem Klima empfehlen wir, einen Entfeuchter im Mobilheim aufzustellen, der die Kondensbildung und Feuchtigkeit, wie auch den Geruch in Kleidung und Stoffen reduziert.
- **Um eine ausreichende Lüftung zu gewährleisten, darf das Mobilheim nicht mit einem rundum geschlossenen Unterbau versehen werden.**

C UN BEWOHNTES MOBILHEIM / ÜBERWINTERUNG

Wenn das Mobilheim mehrere Wochen oder Monate unbewohnt bleibt, empfehlen wir Ihnen unabhängig von der Jahreszeit folgende Anweisungen genau zu befolgen:

1- Feuchtigkeit vermeiden:

- Lassen Sie die Türen des Warmwasserbereiterschrankes (wenn der Warmwasserbereiter sich über der Arbeitsfläche in der Küche befindet, die Zugangsklappe zum Gasventil offen lassen), die Zimmer- und Schranktüren offen stehen lassen,
- die Lüftungsgitter nicht verstopfen (s. Kapitel 6 : Gas - H1 Sicherheitshinweise / Lüftungsgitter).
- Entfernen Sie Bettwäsche und Decken von den Betten und lassen Sie die Matratzen flach auf den Lattenrosten liegen, ziehen Sie zur besseren Belüftung die Betten von der Wand des Mobilheims ab. Lagern Sie die Kissen des Wohnzimmersofas auf der Platte,
- idealerweise sollten Sie, so möglich, das Bettzeug, die Sofakissen und die Gardinen in einem trockenen, den ganzen Winter über geheizten Raum lagern,
- Stellen Sie Luftentfeuchter auf. Achtung! Diese müssen regelmäßig ausgetauscht und das aufgefangene Wasser muss geleert werden. Halten Sie sich an die Herstellerempfehlungen.

2- Wasser:

- Die Wasserzufuhr ausstellen und die Wasserzuleitung entfernen,
- Die Wasserleitungen über den Ablasshahn unter dem Wohnmobil entleeren, insbesondere, wenn Ihre Dusche mit einem Thermostatregler ausgestattet ist.
- Alle Wasserhähne in dem Mobilheim öffnen und den Duschkopf auf den Boden legen, um das Wasser aus dem Duschschlauch abzulassen,
- Warmwasserbereiter laut Herstelleranweisung entleeren,
- Entleeren Sie das Wasserleitungssystem.
- WC-Spülkasten und WC entleeren.
- Geben Sie bei Bedarf Frostschutzmittel in die Toilettenschüssel, die Siphons der Spüle, des Waschbeckens und der Duschwanne sowie in die Wanne der Spülmaschine. Spülen Sie die genannten Wasserverbrauchseinrichtungen vor der Nutzung einmal durch (Leerlauf).

3- Strom:

- Schalten Sie den Strom über den Hauptschalter aus und ziehen Sie die Stecker der Elektrogeräte (Haushalts- und andere Geräte), es sei denn, dass Mobilheim ist mit der Option Technikzentrale (CTC) ausgestattet.
- Wenn Ihr Mobilheim mit einer Rohrbegleitheizung ausgestattet ist, dürfen der Differenzialschalter und der Schalter der elektrischen Heizkörper nicht ausgeschaltet werden und die Rohrbegleitheizung ist einzuschalten, wobei der Thermostat der elektrischen Heizkörper auf frostfrei zu schalten ist. Die beste Lösung ist, den gesamten Wasserkreislauf zu entleeren.

4- Gas:

Drehen Sie die Gasflasche zu und verstauen Sie sie an einem geschützten Ort. Wenn Sie den Druckregler ausbauen, decken Sie dessen offenes Ende z. B. mit einer Plastiktüte ab, damit keine Verunreinigungen eindringen können.

Der Warmwasserbereiter muss mindestens einmal im Jahr den im jeweiligen Land geltenden Vorschriften entsprechend von einem zugelassenen Installateur instand gehalten werden. .

5- Verschiedenes:

- Den Kühlschrank und TK-Schrank sorgfältig desinfizieren und die Türen angelehnt stehen lassen,
- Alle Nahrungsmittel (auch Konserven) aus den Schränken und anderen Ablagen entfernen,
- Prüfen, dass die Fenster richtig verschlossen sind und Gardinen vorziehen.

D PFLEGE DES INNENRAUMS

Verwenden Sie keine Säure-Base-Artikel.

1- Stoffe:

Gardinen und Bettbezüge müssen gereinigt werden, wenn im Futter keine Etikette angibt, dass Maschinenwäsche möglich ist.

2- Außen- und Innenwände:

Die Wände können mit Schwamm und etwas Seifenlauge abgewaschen werden. Die Innenwände sind aus 16 mm Melamin. Beim Bohren von Löchern sollten die üblichen Vorsichtsmaßnahmen beachtet werden.

3- Möbel:

Es reicht, Fingerabdrücke mit einem feuchten Tuch abzureiben; kein Scheuermittel verwenden.

4- Dusche und Waschbecken:

Die Thermoplastprodukte, beispielsweise die Duschkabine und die Waschbecken weisen keine mit Porzellan vergleichbare harte Oberfläche auf, sind aber trotzdem sehr solide und widerstandsfähig; sie können mit einer Lösung aus lauwarmem Wasser mit einem sanften Reinigungsmittel gereinigt werden.

Kein Lösungsmittel (White Spirit, Aceton) oder Scheuermittel (Pulver und Scheuerschwamm, Scheuerpulver) verwenden.

5- Bodenbelag:

Der Bodenbelag kann mit etwas Seifenlauge gereinigt werden. Weder Scheuermittel, Lösungsmittel noch Chlorlauge verwenden.

6- Edelstahlteile (Spülbecken, Küchengeräte...):

Spülmittel oder Spezialreiniger für Edelstahl und milden Schwamm verwenden. Weder Scheuermittel, Lösungsmittel noch Chlorlauge verwenden.

7- Element aus lackiertem Metall:

Diese Elemente können mit einem weichen Tuch oder einem feuchten Schwamm (nicht mit der rauen Schwammseite, um die Oberfläche nicht zu zerkratzen) und etwas Seifenwasser abgewischt werden. Verwenden Sie keine Scheuermittel, Reinigungsmittel oder Bleichmittel.

8- Gerät:

Aus Sicherheitsgründen müssen die Ersatzteile eines Geräts den Spezifikationen des Geräteherstellers entsprechen und von diesem oder seinem zugelassenen Vertreter montiert werden.

9- Öffnungen:

Um Moosbildung zu vermeiden, empfehlen wir, die Fensterdichtungen regelmäßig mit Wasser und leichter Chlorlauge zu reinigen.

E IDENTIFIZIERUNG IHRES MOBILHEIMS

. Sie finden:

- Den Namen Ihres Mobilheims finden Sie an einer der Fassaden.
- Die Identifizierungsnummer Ihres Mobilheims außen auf der Deichselhülse und innen im Küchenschrank unter der Spüle.

10 SICHERHEITSHINWEISE FÜR DIE BENUTZER

A WICHTIG:

Zu Ihrer eigenen Sicherheit müssen Sie folgende Empfehlungen beachten:

- Keine Lüftungs- und Belüftungssysteme blockieren.
- Regelmäßig den Zustand der Anschlusschläuche der Gasflaschen prüfen. Gegen ein zugelassenes Modell austauschen, wenn dies erforderlich ist, jedoch keinesfalls das auf die Schläuche aufgedruckte Verfallsdatum überschreiten.
- Wir empfehlen, nur elektrische Heizgeräte zu verwenden.
- Änderungen der elektrischen und Autogasanlagen dürfen nur von zertifizierten Installateuren durchgeführt werden.
- Darauf achten, dass die Schneelast nicht zu groß wird. Es ist wichtig, dass die oberen Lüftungen und Abzugsrohre nicht blockiert werden.

B ETAGENBETT UND HOCHBETT

- Die oberen Kojen dürfen nur als Schlafgelegenheit benutzt werden und sollten möglichst mit einer Schutzvorrichtung gegen Herausfallen ausgestattet werden.
- Das obere Bett ist nicht für Kinder unter 6 Jahren geeignet.
- In jedem Fall darf die Oberseite der Matratze sich nicht über der Markierung am Holm des Bettes befinden.
- Zu Ihrer Sicherheit ist das zulässige Gesamtgewicht im oberen Bett auf 80 kg beschränkt.

C BEI FEUER

RAUCHDEKTOR

Wenn der Rauchdetektor anschlägt, sofort das Mobilheim verlassen und Türen und Fenster schließen.

Testen Sie Ihren Detektor einmal wöchentlich, wenn dies gefahrlos möglich ist.

- Alle Bewohner evakuieren, wenn dies gefahrlos möglich ist.
- Den Hahn der Gasbehälter oder des Flüssiggasbehälters schließen, wenn dies sicher geschehen kann.
- Strom abschalten, wenn dies sicher geschehen kann.
- Alarm auslösen und die Feuerwehr rufen, wenn dies gefahrlos möglich ist.
- Feuer löschen, wenn dies unter Beachtung der Sicherheit möglich ist.

D BRANDSCHUTZMASSNAHMEN

- KINDER NICHT UNBEAUFICHTIGT LASSEN oder andere schutzbedürftige Personen allein.
- EVAKUIERUNGSMITTEL: Machen Sie sich mit der Lage und der Funktionsweise von Notausgängen vertraut. Achten Sie darauf, dass alle Fluchtwege frei sind.
- BRENNBARES MATERIAL: Nicht in der Nähe der Heiz- und Kochgeräte lagern.
- BRANDSCHUTZ: Stellen Sie einen Trockenpulverfeuerlöscher mit einem Fassungsvermögen von mindestens 1 kg, der zugelassen ist oder der Norm EN 3-7 entspricht, in der Nähe der Haupteingangstür und eine Löschdecke in der Nähe des Herdes bereit. Machen Sie sich mit der Gebrauchsanweisung Ihres Feuerlöschers und den örtlichen Brandschutzbestimmungen vertraut.

E BEI GASLECKAGE

- Keine elektrischen Geräte oder Apparate betätigen.
- Gaszufuhr abstellen.
- Mobilheim lüften.

F RAUCHEN VERBOTEN

Es ist verboten, in einem Mobilheim zu rauchen.

11 PLAN DER NOTAUSGÄNGE UND BELÜFTUNG

TYPISCHE EINRICHTUNG EINES MOBILHEIMS

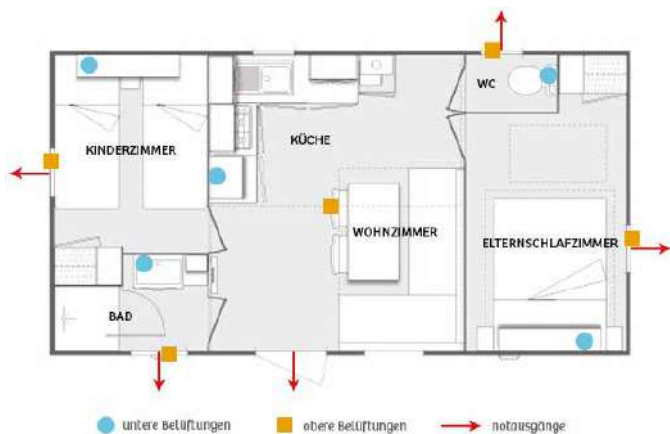

Die Lüftungsöffnungen und Notausgänge befinden sich in allen Mobilheimen an folgenden Stellen:

● Lage der unteren Belüftungen:

- Schlafzimmer: Unter den Betten oder unter den Kleiderschränken.
- Wohnzimmer / Küche: Kühlschrankmulde unter dem Kochfeld bzw. dem Warmwasserbereiter..
- Bad: Unter dem Waschtischmöbel.
- WC: Neben dem WC.

■ Lage der oberen Belüftungen:

- Schlafzimmer: Im oberen Fensterbereich oder in der Decke.
- Wohnzimmer / Küche: In der Decke und auf den oberen Fensterpartien..
- Bad: Im oberen Fensterbereich.
- WC: Im oberen Fensterbereich.

➔ Lage der Notausgänge:

- Schlafzimmer: Fenster.
- Bad: Fenster oder Eingangstür in weniger als 2 m Entfernung des Raums (z. B.: barrierefreies Modell)
- WC: Fenster oder Eingangstür in weniger als 2 m Entfernung des Raums (z. B.: barrierefreies Modell)

12 ÖKOLOGISCH VERANTWORTUNGSBEWUSST HANDELN

"Eine verantwortungsbewusste Konzeption für ein nachhaltigeres Mobilheim"

Der Umweltschutz ist von der Konzeption bis zur Herstellung der Mobilheime ein zentraler Aspekt.

Die verantwortungsbewusste Konzeption ist die Grundlage unserer Entwicklungen und beschränkt sich nicht nur auf ökologische Aspekte.

Stellt nachhaltige Entwicklung hauptsächlich mit folgenden 4 zentralen Parametern im Vordergrund:

Mehr Lebenskomfort (Isolierung, Belüftung...)

Mehr Sicherheit (Test aller neuen Materialien und Ausstattungen, Ergonomie...)

Mehr Funktionalität (Aufbau, Anschlussvorbereitung, leichte Pflege, Aufmerksamkeit für die Belange der Kunden...)

Mehr Umweltschutz (Energie sparen, Materialwahl, Herstellung, Recyclingfähigkeit...)

Einige Beispiele :

LED-Glühbirnen, Haushaltsgeräte Klasse A+, Durchflussbegrenzer in Mischbatterie und Wasserhahn, WC mit Öko-Spülung, Schlüsselschalter...

13 ENDE DER LEBENSDAUER

Aus Umweltschutzgründen ist es unerlässlich, geeignete Lösungen für die Entsorgung von Mobilheimen am Ende Ihrer Lebensdauer und für deren Rückbau zu finden.

Jeder Inhaber eines Mobilheims, das das Ende seiner Lebensdauer erreicht hat und sich auf französischem Hoheitsgebiet im Bereich der Campingunterkünfte befindet, kann die Übernahme seines Mobilheims direkt bei Eco-mobilhome beantragen.







BIO HABITAT

Siège Social : ZI de la Folie Sud - La Chaize le Vicomte - CS50001
85 036 LA ROCHE SUR YON Cedex
Tél. +33 (0)2 51 38 50 00